



# S 700 S / S 900 C



S 700 S/S 900 C - V01-23112011



# SHARK

## SOMMAIRE • CONTENTS • INHALT • INDICE • CONTENIDO



• Anatomie du casque .....	<b>4 - 5</b>
• Un casque à votre taille .....	<b>8 - 11</b>
• Conseils d'utilisation .....	<b>12 - 13</b>
• Aérodynamique et acoustique .....	<b>14 - 15</b>
• Jugulaire .....	<b>16 - 25</b>
• Ecran .....	<b>26 - 27</b>
• Textiles .....	<b>28 - 33</b>
• Nettoyage .....	<b>34 - 35</b>
• Air Pump System (S 900 C) .....	<b>36 - 37</b>
• Pare-soleil .....	<b>38 - 41</b>
• Ventilations .....	<b>42 - 45</b>
• Masque anti-buée/bavette anti-remous .....	<b>46 - 47</b>
• Garantie 5 ans .....	<b>48 - 53</b>
• Mentions légales .....	<b>54 - 55</b>



• <i>Anatomy of the helmet</i> .....	<b>4 - 5</b>
• <i>A helmet in your size</i> .....	<b>8 - 11</b>
• <i>Advice for use</i> .....	<b>12 - 13</b>
• <i>Aerodynamics and acoustics</i> .....	<b>14 - 15</b>
• <i>Chin strap</i> .....	<b>16 - 25</b>
• <i>Visor</i> .....	<b>26 - 27</b>
• <i>Textile parts</i> .....	<b>28 - 33</b>
• <i>Cleaning</i> .....	<b>34 - 35</b>
• <i>Air Pump System (S 900 C)</i> .....	<b>36 - 37</b>
• <i>The sun shield</i> .....	<b>38 - 41</b>
• <i>Ventilations</i> .....	<b>42 - 45</b>
• <i>Nose mask / chin cover</i> .....	<b>46 - 47</b>
• <i>5 year guarantee</i> .....	<b>48 - 53</b>
• <i>Legally required information</i> .....	<b>54 - 55</b>



• Anatomie des Helms .....	<b>4 - 5</b>
• Ein Helm in Ihrer Größe .....	<b>8 - 11</b>
• Benutzungshinweise .....	<b>12 - 13</b>
• Aerodynamik und Akustik .....	<b>14 - 15</b>
• Kinnriemen .....	<b>16 - 25</b>
• Visiers .....	<b>26 - 27</b>
• Textilien .....	<b>28 - 33</b>

## SOMMAIRE • CONTENTS • INHALT • INDICE • CONTENIDO

• Reinigung .....	<b>34 - 35</b>
• Air Pump System ( S 900 C) .....	<b>36 - 37</b>
• Sonnenblende .....	<b>38 - 41</b>
• Belüftungen .....	<b>42 - 45</b>
• Nasenmaske (Nasendeflektor/Kinndeflektor) .....	<b>46 - 47</b>
• 5-Jahres-Garantie .....	<b>48 - 53</b>
• Rechtliche Hinweise .....	<b>54 - 55</b>



• Anatomia del casco .....	<b>4 - 5</b>
• Un casco su misura .....	<b>8 - 11</b>
• Consigli d'uso .....	<b>12 - 13</b>
• Aerodinamica e Acustica .....	<b>14 - 15</b>
• Cinturino .....	<b>16 - 25</b>
• Visiera .....	<b>26 - 27</b>
• Tessuti .....	<b>28 - 33</b>
• Pulizia .....	<b>34 - 35</b>
• Air pump System (S 900 C) .....	<b>36 - 37</b>
• Parasole .....	<b>38 - 41</b>
• Ventilazioni .....	<b>42 - 45</b>
• Maschera anti-appannamento / Protezione anti-vento .....	<b>46 - 47</b>
• Garanzia 5 anni .....	<b>48 - 53</b>
• Annotazioni legali .....	<b>54 - 55</b>



• Anatomía del casco .....	<b>4 - 5</b>
• Un casco a su medida .....	<b>8 - 11</b>
• Consejos de utilización .....	<b>12 - 13</b>
• Aerodinámica y acústica .....	<b>14 - 15</b>
• Cincha .....	<b>16 - 25</b>
• Pantalla .....	<b>26 - 27</b>
• Textiles .....	<b>28 - 33</b>
• Limpieza .....	<b>34 - 35</b>
• Air Pump System (S 900 C) .....	<b>36 - 37</b>
• Parasol .....	<b>38 - 41</b>
• Ventilaciones .....	<b>42 - 45</b>
• Máscara antivaho / barbillera .....	<b>46 - 47</b>
• Garantía 5 años .....	<b>48 - 53</b>
• Menciones legales .....	<b>54 - 55</b>

**ANATOMIE DU CASQUE • ANATOMY OF THE HELMET • ANATOMIE DES HELMES • L'ANATOMIA DEL CASCO • ANATOMIA DEL CASCO**



**S 700 S**



**S 900 C**



- 🇫🇷 7) Boucle de jugulaire « Precise Lock »
  - 🇬🇧 7) "Precise Lock" chin strap buckle
  - 🇩🇪 7) Kinnriemenverschluss « Precise Lock »
  - 🇮🇹 7) Gancio del cinturino « Precise Lock »
  - 🇪🇸 7) Hebilla de correa « Precise Lock »
- 
- 🇫🇷 8) Boucle de jugulaire double anneaux
  - 🇬🇧 8) Double D ring chin strap buckle
  - 🇩🇪 8) Kinnriemenverschluss mit Doppelring
  - 🇮🇹 8) Boucle de jugulaire double anneaux
  - 🇪🇸 8) Hebilla de correa, doble anilla

## ANATOMIE DU CASQUE • ANATOMY OF THE HELMET • ANATOMIE DES HELMES • L'ANATOMIA DEL CASCO • ANATOMIA DEL CASCO



- 1) Ecran
- 2) Pare-soleil
- 3) Levier de mécanisme de pare-soleil
- 4) Ventilation supérieure
- 5) Ventilation inférieure
- 6) Venturi
- 7) 8) Boucle de jugulaire  
(selon versions et pays)
- 9) Joint d'embase
- 10) Joint d'écran



- 1) Visor
- 2) Sun shield
- 3) Sun shield mechanism handle
- 4) Upper ventilation
- 5) Lower ventilation
- 6) Venturi exhaust
- 7) 8) Chin strap buckle  
(according to versions and countries)
- 9) Base seal
- 10) Visor seal



- 1) Visier
- 2) Sonnenblende
- 3) Knopf für den Sonnenblendemechanismus
- 4) Obere Lüftung
- 5) Untere Lüftung
- 6) Entlüftung
- 7) 8) Kinnriemenverschluss  
(je nach Version und Land)
- 9) Abschlusskantendichtung
- 10) Visierdichtung





- 1) Visiera
- 2) Parasole
- 3) Pulsante del meccanismo del parasole
- 4) Ventilazione superiore
- 5) Ventilazione inferiore
- 6) Venturi
- 7) 8) Gancio del cinturino  
(in base alle versioni ed ai Paesi)
- 9) Guarnizione di base
- 10) Guarnizione della visiera





- 1) Pantalla
- 2) Parasol
- 3) Botón de mecanismo del parasol
- 4) Ventilación superior
- 5) Ventilación inferior
- 6) Ventilación
- 7) 8) Hebilla de correa  
(según versiones y países)
- 9) Junta de la base
- 10) Junta de la pantalla



 Nous vous remercions d'avoir choisi un SHARK S 700 S/S 900 C. Nous sommes certains que ce casque vous donnera entière satisfaction. Conforme aux normes internationales les plus sévères, ce casque ne peut toutefois protéger son utilisateur en toutes circonstances, nous vous recommandons de rester prudent. Votre casque a été conçu pour une utilisation sur un deux-roues motorisé, vous ne devez pas l'employer pour un autre usage. Ce casque SHARK S 700 S/S 900 C est homologué et conforme au règlement ECE R 22/05, ce casque est donc conforme aux exigences imposées dans tous les pays reconnaissant cette norme sur leur territoire. Attention : pour la circulation en France, le code de la route exige que les réfléchissants de sécurité (fournis à part dans une pochette) soient apposés conformément au plan joint. Les Etats-Unis et le Canada, ayant une réglementation spécifique, les casques uniquement homologués ECE ne doivent pas être utilisés sur ces territoires sans certification complémentaire DOT FMVSS 218.

 Thank you for purchasing this SHARK S 700 S/S 900 C helmet. We are certain that you will be completely satisfied with this helmet. Meeting the most rigorous international safety standards, however this helmet cannot protect the user in every circumstance, it is so recommended to drive carefully. Your helmet has been designed for a motorcycle use only and not for any other purpose. This SHARK S 700 S/S 900 C helmet is approved and meets the ECE R 22/05 standards, so it meets the demands imposed in every country recognizing this regulation on its own territory. Warning: when driving in France, the Highway Code requires affixing the safety reflective stripes (supplied separately in a clutch bag) in accordance with the enclosed positions. The United-States and Canada, have a specific regulation, only the helmets ECE approved cannot be used in these territories without the complementary DOT FMVSS 218 approval.

 Vielen Dank, dass Sie sich für einen SHARK S 700 S/S 900 C entschieden haben. Wir sind davon überzeugt, dass dieser Helm allen Ihren Ansprüchen gerecht wird. Dieser Helm entspricht den strengsten internationalen Normen, aber er kann Ihnen nur dann maximalen Schutz gewährleisten, wenn Sie auch vorsichtig fahren. Ihr Helm wurde zum Fahren eines motorisierten Zweiradfahrzeugs entwickelt, und darf nicht für andere Zwecke verwendet werden. Dieser SHARK S 700 S/S 900 C-Helm ist entsprechend der Norm ECE R 22/05 zugelassen, und entspricht demnach den Vorschriften aller Länder, in denen diese Norm Gültigkeit besitzt. Achtung: in Frankreich ist vorgeschrieben, dass die Sicherheitsreflektoren (werden in einer Tasche mitgeliefert) gemäß der beiliegenden Zeichnung angebracht werden.



In den USA und in Kanada, wo andere Vorschriften gelten, dürfen Helme, die nur die ECE-Zulassung besitzen, nicht ohne eine zusätzliche DOT FMVSS 218-Zulassung benutzt werden.

 Grazie per l'acquisto del nuovo SHARK S 700 S/S 900 C. Siamo sicuri che sarete completamente soddisfatti di questo casco. Conforme alle norme internazionali più restrittive, questo casco non può tuttavia proteggere l'utente in ogni circostanza, si raccomanda quindi di essere prudente.

Questo casco è progettato in modo specifico per l'uso motociclistico, non è destinato per un altro uso.

Questo casco SHARK S 700 S/S 900 C è stato approvato ed è conforme alla norma ECE R 22/05, è quindi conforme alle esigenze imposte in ogni Paese che riconosce questa norma sul suo proprio territorio.

Attenzione : per la guida in Francia, è richiesto nel codice della strada di apporre gli elementi riflettenti di sicurezza (forniti a parte in una bustina) in conformità al disegno allegato.

Negli Stati Uniti ed il Canada, avendo una regolamentazione specifica, i caschi approvati ECE non possono essere utilizzati su questi territori se non hanno l'approvazione unicamente complementare DOT FMVSS 218.

 Le agradecemos por haber elegido un casco SHARK S 700 S/S 900 C. Estamos seguros que este casco le dará entera satisfacción. De conformidad con las normas internacionales más severas, este casco, sin embargo, no puede proteger su usuario en toda circunstancia, le recomendamos ser prudente.

Su casco ha sido concebido para un uso en un vehículo motorizado de dos ruedas, no tienen que usarlo en otro caso.

Este casco SHARK S 700 S/S 900 C está homologado y de conformidad con la norma ECE R 22/05, este casco es conforme a las exigencias impuestas en todos los países que reconocen tal norma en su territorio.

Atención : para rodar en Francia, el código de circulación exige que reflectantes de seguridad (proporcionados en un estuche aparte) sean puestos de conformidad con el plano adjunto.

Los Estados Unidos y el Canada, que tienen un reglamento específico, los cascos únicamente homologados ECE no deben ser usados en estos territorios sin la homologación complementaria DOT FMVSS 218.

 Un casque à votre taille:

Pour que le casque protège efficacement tout en étant confortable, il doit être parfaitement adapté à son utilisateur. Le choix de la bonne taille est essentiel.

1/ Mesurer votre tour de tête à l'aide d'un mètre ruban en le positionnant environ à 2 cm au-dessus des sourcils, c'est à ce point que votre tour de tête est le plus grand. Une fois la mesure relevée, comparez-la avec le tableau des tailles qui se trouve en page 9 et 11.

Essayer la taille du casque S 700 S/S 900 C la plus proche de la mesure obtenue, commencez vos essais par la taille inférieure de votre tour de tête. Si vous ressentez un point de contact trop dur, essayer la taille supérieure. Vous devez être maintenu assez fermement mais sans ressentir de douleurs.

2/ Les essais de taille doivent être effectués jugulaire serrée (merci de vous reporter au paragraphe « système de rétention » en page 16-23 pour le verrouillage de la jugulaire).

Vérifier que vous ayez une bonne visibilité verticale et horizontale.

Vérifier que votre tête puisse effectuer tous ces mouvements sans gêne particulière.

Vérifier que, jugulaire serrée, le casque ne puisse pas se « déchausser » de votre tête lorsque vous essayez de le faire basculer avec vos mains sur l'avant en forçant.

Si le casque sort ou est à la limite de sortir, il est soit trop grand, soit la jugulaire n'est pas bien serrée. Faites des essais jusqu'à trouver la taille idéale.

**ATTENTION :** même pour un parcours très court, ne pas prêter votre casque si la taille n'est pas parfaitement adaptée.

 A helmet in your size:

For a helmet to provide effective protection while remaining comfortable, it has to be perfectly suited to its user. Choosing the correct size is essential.

1/ Measure the circumference of your head with a tape measure, positioning it about 2 cm above your eyebrows: this is where your head is the largest. Once you have taken this measurement, compare it to the table of sizes on pages 9 and 11.

Try the size of S 700 S/S 900 C helmet closest to the measurement obtained, starting with the size smaller than your head measurement. If you feel that the contact

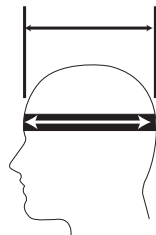



is too hard, try the size larger. Your head should be held quite firmly but you should feel no discomfort.

2/ Tests for size must be carried out with the chin strap tightened (please refer to the section entitled "tightening system" on page 16 - 23 for instructions on tightening the chin strap).

Check that you have good vertical and horizontal visibility.

Check that your head can carry out all of these movements without any particular discomfort. Check that when the chin strap is tightened, the helmet cannot be removed from your head when you try to move it forward by force.

If the helmet comes off or nearly comes off, it is too big or else the chin strap is not correctly tightened. Keep trying on helmets until you find the ideal size.

**WARNING:** do not lend your helmet, even for a short journey, if its size is not perfectly suitable.

 Ein Helm in Ihrer Größe:

Damit der Helm richtig funktionieren kann, muss er seinem Benutzer perfekt angepasst

sein. Die Wahl der richtigen Größe ist dabei wesentlich.

1/ Messen Sie Ihren Kopfumfang mit einem Maßband, indem Sie es ungefähr 2 cm über den Augenbrauen positionieren. An dieser Stelle ist Ihr Kopfumfang am größten. Vergleichen Sie das Messergebnis mit der Größentabelle, die sich auf Seite 9 und 11 dieses Handbuchs befindet.

Probieren Sie die S 700 S/S 900 C-Helmgröße aus, die dem Messergebnis am nächsten liegt. Beginnen Sie Ihre Tests mit der unteren Größe für Ihren Kopfumfang. Wenn Sie einen zu harten Druck spüren, versuchen Sie die nächste Größe. Ihr Kopf muss recht fest gehalten werden, darf jedoch nicht schmerzen.

2/ Die Größentests müssen mit dem festgezogenen Kinnriemen erfolgen.

Überprüfen Sie, ob Sie eine einwand-freie vertikale und horizontale Sicht haben. Überprüfen Sie, ob Ihr Kopf alle Bewegungen ohne besondere

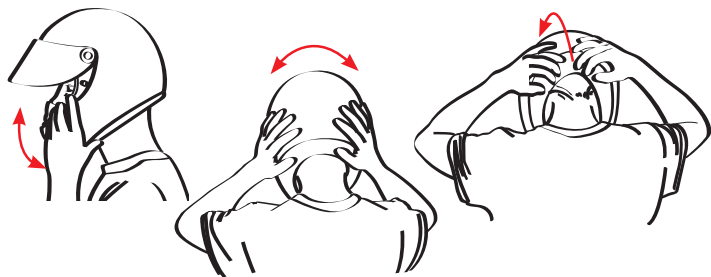

### Sizing

XS	S	M	L	XL
53/54	55/56	57/58	59/60	61

Beeinträchtigung machen kann. Stellen Sie sicher, dass sich der Helm bei festgezogenem Kinnriemen nicht von Ihrem Kopf abstreifen lässt, wenn Sie versuchen, ihn mit Ihren Händen heftig nach vorne zu kippen. Wenn sich der Helm löst oder fast löst, ist er entweder zu groß oder der Kinnriemen wurde nicht richtig festgezogen. Probieren Sie so lange, bis Sie die optimale Größe gefunden haben.

**ACHTUNG:** Leihen Sie Ihren Helm auch nicht für eine sehr kurze Strecke aus, wenn die Größe nicht perfekt angepasst wurde.

#### Un casco su misura:

Affinché il casco possa garantire una protezione efficace, pur rimanendo confortevole, è necessario adattarlo perfettamente al proprio utente.

È essenziale scegliere la misura corretta.

1/ Misurare la circonferenza della propria testa utilizzando un metro a nastro posizionato a circa 2 cm sopra le sopracciglia, punto in cui la circonferenza della testa è maggiore. Effettuata la misurazione, confrontarla con la tabella delle misure riportata alle pagine 9 e 11.

Provare la misura di casco S 700 S/S 900 C più vicina alla misura rilevata, partendo dalla misura inferiore alla circonferenza

della testa. Qualora si percepisca un punto di contatto eccessivo, provare la misura superiore. Si dovrà percepire una certa pressione, senza tuttavia sentire dolore.

2/ Provare le varie misure tenendo il cinturino chiuso (per la chiusura del cinturino, fare riferimento al paragrafo «sistema di tenuta» a pagina 16 - 23).

Verificare la corretta visibilità verticale e orizzontale. Verificare che la testa possa muoversi regolarmente, senza particolari problemi. Tenendo il cinturino chiuso, verificare che il casco non possa «scalzarsi» dalla testa mentre si tenta di inclinarlo con le mani in avanti forzando.

Se il casco fuoriesce o rischia di fuoriuscire, significa che la misura è troppo grande o che il cinturino non è stato chiuso accuratamente. Continuare a provare fino a trovare la misura idonea.

**ATTENZIONE:** Anche se per tragitti brevi, non prestare il proprio casco qualora la taglia non sia perfettamente adatta all'utente.

#### Un casco a su medida:

Para que el casco proteja eficazmente, y sea confortable, debe estar perfectamente adaptado a su usuario. La elección de la talla

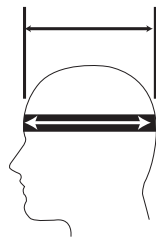
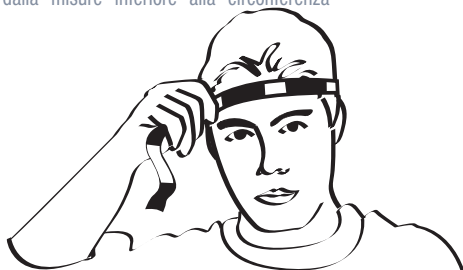

correcta es esencial.

1/ Mida el contorno de su cabeza con ayuda de una cinta métrica, situándola aproximadamente a 2 cm por encima de las cejas, ya que es en ese punto donde el contorno de la cabeza es mayor. Una vez efectuada la medida, compárela con la tabla de tallas que se encuentra en la página 16 - 23 de este folleto (o más abajo, a verificar). (añadir la foto o el dibujo de la medida de la cabeza con la cinta métrica).

Pruebe la talla del casco S 700 S/S 900 C más próxima a la medida obtenida, comenzando las pruebas por la talla inferior de su contorno de cabeza. Si nota un punto de contacto demasiado duro, pruebe la talla superior. Debe estar sujeto bastante firmemente pero sin notar molestia.

2/ Las pruebas de talla deben realizarse con la correa apretada. Compruebe que goza de una buena visibilidad vertical y horizontal.

Verifique que su cabeza pueda efectuar todos estos movimientos sin molestia particular.

Verifique que, con la correa apretada, el casco no pueda «descalzarse» de su cabeza

al intentar hacerlo bascular con las manos forzando hacia adelante.

Si el casco se sale o está al límite de salirse, bien es demasiado grande o que la correa no está bien apretada. Haga otras pruebas hasta encontrar la talla ideal.

Atención: incluso para un recorrido muy corto, no use su casco si la talla no está perfectamente adaptada.

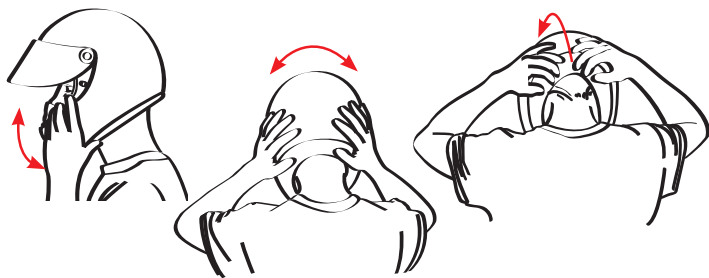

### Sizing

XS	S	M	L	XL
53/54	55/56	57/58	59/60	61

## CONSEILS D'UTILISATION • ADVICE FOR USE • BENUTZUNGSHINWEISE • CONSIGLI PER L'UTILIZZO • CONSEJOS DE UTILIZACIÓN



### METTRE LE CASQUE

Une fois la boucle de jugulaire ouverte, pour le chausser, vous devez le saisir au niveau des attaches de jugulaires et les écarter légèrement vers l'extérieur pour vous faciliter le passage de la tête. Il est conseillé, dans le même mouvement de maintenir avec les pouces les 2 parties de jugulaire vers l'extérieur afin qu'elles soient bien positionnées.

Positionner correctement les parties de protection de la boucle de jugulaire et la fermer en vous reportant aux conseils préconisés selon les versions et les pays. Vérifier que la tension, donc le maintien du casque, soit correct dans toutes les positions. Si ce n'est pas le cas, vous devez impérativement régler à nouveau la longueur jusqu'à obtenir le maintien idéal.

### RETIRER LE CASQUE

Détacher la jugulaire, écarter légèrement chacun des côtés, prendre votre casque de la même manière que pour l'enfilage, retirer le casque.

### PUTTING ON THE HELMET

Once the buckle is released, you have to take hold of the two sections by the buckles and hold them slightly apart to facilitate the passage of your head. While carrying out this movement, you are advised to keep the two sections of the chin strap apart with your thumbs so that they are properly positioned.

Position the protective parts of the chin strap buckle correctly and fasten it in accordance with the recommendations that are appropriate to the versions and country.

Check that the tension and therefore the positioning of the helmet are correct for all positions. If this is not the case, you must continue to adjust the length until you achieve the ideal positioning.

### REMOVING THE HELMET

Release the chin strap; hold the two sections slightly apart as for putting the helmet on and remove the helmet (see page 16 - 23).

### AUFSETZEN DES HELMS

Um das Aufsetzen des Helmes zu erleichtern, greifen Sie in beiden Fällen den offenen Kinnriemenverschluss auf Höhe der Kinnriemen und ziehen ihn leicht nach Außen. Es wird empfohlen, in der gleichen Bewegung mit den Daumen die 2 Teile des Kinnriemens nach Außen zu halten, damit sie richtig positioniert werden.

Positionieren Sie die Schutzteile des Kinnriemenverschlusses richtig und schließen Sie den Kinnriemenverschluss durch Einfädung der Lasche in die für diesen Zweck vorgesehene Öffnung auf dem Verschluss.

## CONSEILS D'UTILISATION • ADVICE FOR USE • BENUTZUNGSHINWEISE • CONSIGLI PER L'UTILIZZO • CONSEJOS DE UTILIZACIÓN

Überprüfen Sie, ob die Spannung, also der Halt des Helms in allen Positionen, einwandfrei ist. Wenn dies nicht der Fall ist, müssen Sie unbedingt die Länge neu einstellen, indem sie durch den Eingriff im Stoff des Metallschiebers greifen bis der optimale Halt erreicht ist.

### ABSETZEN DES HELMES

Ziehen Sie die Lasche des Kinnriemens heraus, indem Sie den Hebel des Verschlusses nach unten drücken. Halten Sie Ihren Helm auf die gleiche Weise wie für das Aufsetzen, schieben Sie beide Seiten leicht auseinander, nehmen Sie den Helm ab. Um sicher zu gehen, können Sie den Kinnriemenverschluss wieder verschließen, um zu vermeiden, dass die 2 Teile lose sind.

### INDOSSARE IL CASCO

Dopo aver aperto il gancio del cinturino, per indossarlo, è necessario afferrarlo a livello degli attacchi del cinturino e spostarlo leggermente verso l'esterno, in modo da semplificare il passaggio della testa. Si raccomanda, durante lo stesso movimento, di mantenere, con i pollici, le 2 parti del cinturino verso l'esterno per garantirne un corretto posizionamento.

Posizionare correttamente le parti di protezione del gancio del cinturino e chiuderlo facendo riferimento ai consigli riportati in base alle versioni ed ai Paesi.

Verificare che la tensione, e quindi il mantenimento in posizione del casco, sia corretta in tutte le posizioni. In caso contrario, è tassativo ripetere la regolazione della lunghezza fino a ottenere un mantenimento in posizione ottimale.

### TOGLIERE IL CASCO

Slacciare il cinturino, spostare leggermente ogni lato, afferrare il casco procedendo come quando è stato indossato, quindi toglierlo.

### PONERSE EL CASCO

Una vez abierta la hebilla de la correa, para ponérselo debe coger el casco a nivel de las fijaciones de las correas y separar ligeramente hacia el exterior cada uno de sus lados para facilitar el paso de la cabeza. Se aconseja, en el mismo movimiento, mantener con los pulgares las 2 partes de la correa hacia el exterior, a fin de que queden bien colocadas.

Coloque correctamente las partes de protección de la hebilla de la correa y cierre la hebilla introduciendo la lengüeta en el orificio previsto con este fin en la hebilla. Verifique que la tensión, y por consiguiente, la sujeción del casco, sea correcta en todas las posiciones. Si no es el caso, debe imperativamente ajustar de nuevo la longitud actuando en el paso del textil en la corredera metálica hasta obtener la fijación ideal.

### QUITARSE EL CASCO

Libere la lengüeta de la correa tirando de ella y de la palanca de la hebilla hacia abajo, coja el casco de la misma forma que para ponérselo, separe ligeramente cada uno de sus lados,

Retire el casco. Para mayor precaución, debe cerrar la hebilla de la correa, a fin de evitar que las 2 partes sean solidarias.

## AÉRODYNAMIQUE ET ACOUSTIQUE • AERODYNAMICS AND ACOUSTICS • AERODYNAMIK UND AKUSTIK • AERODINAMICA E ACUSTICA • AERODINÁMICA Y ACÚSTICA

### AÉRODYNAMIQUE ET ACOUSTIQUE

S 700 S/S 900 C a été étudié avec soin afin de vous offrir le plus grand plaisir d'utilisation.

Le profil du casque, l'étanchéité et la qualité des matériaux employés permettent de filtrer au mieux les bruits d'air sur la calotte et les turbulences aérodynamiques.

Pour que l'utilisation de votre casque soit la plus agréable possible, il est important que les turbulences ou tourbillons d'air créés par le carénage et/ou par votre taille n'arrivent pas dans la partie inférieure et ne perturbent pas les qualités aérodynamiques de votre casque S 700 S/S 900 C.

### AERODYNAMICS AND ACOUSTICS

The S 700 S/S 900 C has been carefully designed to offer you the greatest pleasure in use.

The profile of the helmet, its impermeability and the quality of the materials used enable air noise on the crown of the head and aerodynamic turbulence to be filtered as far as possible.

In order for the use of your helmet to be as pleasant as possible, it is important for turbulence or air eddies created by

the fairings not to impair the aerodynamic qualities of your S 700 S/S 900 C helmet. The shape of the fairings of your motorcycle and/or your size should not cause air eddies to reach the lower part of your helmet.

### AERODYNAMIK UND AKUSTIK

S 700 S/S 900 C wurde mit Sorgfalt entwickelt, um Ihnen die größte Fahrfreude.

Das Profil des Helms, die Dichtigkeit und die Qualität der verwendeten Materialien ermöglichen es, die Luftgeräusche auf der Helmschale und die aerodynamischen Turbulenzen bestens zu filtern.

Damit die Benutzung Ihres Helms so angenehm wie möglich ist, ist es wichtig, dass die Luftturbulenzen oder Luftwirbel, die durch die Verkleidung erzeugt werden, nicht die aerodynamischen Qualitäten Ihres S 700 S/S 900 C-Helms beeinträchtigen. Die Luftwirbel dürfen nicht durch die Form der Verkleidung Ihres Motorrads und durch Ihre Größe in den unteren Teil des Helms gelangen.

## AÉRODYNAMIQUE ET ACOUSTIQUE • AERODYNAMICS AND ACOUSTICS • AERODYNAMIK UND AKUSTIK • AERODINAMICA E ACUSTICA • AERODINÁMICA Y ACÚSTICA

### AERODINAMICA E ACUSTICA

S 700 S/S 900 C è stato studiato con cura affinché gli utenti ne siano completamente soddisfatti.

Il profilo del casco, la tenuta e la qualità dei materiali utilizzati permettono di filtrare al meglio i rumori dell'aria sulla calotta, nonché le turbolenze aerodinamiche.

Affinché l'uso del casco sia quanto più gradevole possibile, è importante che le turbolenze od i vortici d'aria creati dalla carenatura non influenzino negativamente le qualità aerodinamiche del casco S 700 S/S 900 C. In virtù della forma della carenatura della moto e/o della vostra taglia, i rumori generati dall'aria si percepiscono nella parte inferiore del casco.

calidades aerodinámicas de su casco S 700 S/S 900 C. Es importante que, debido a la forma del carenaje de su moto y a su estatura, los remolinos de aire no lleguen a la parte inferior del casco.

### AERODINÁMICA Y ACÚSTICA

S 700 S/S 900 C ha sido diseñado cuidadosamente para ofrecerle el mayor confort en su utilización.

El perfil del casco, la estanqueidad y la calidad de los materiales empleados, permiten filtrar lo mejor posible los ruidos de aire en la calota y las turbulencias aerodinámicas.

Para que la utilización de su casco sea lo más agradable posible, es importante que las turbulencias o torbellinos de aire creados por el carenaje no perturben las



## JUGULAIRE • CHIN STRAP • KINNRIEMEN • CINTURINO • CINCHA

BOUCLE "PRECISE LOCK" • "PRECISE LOCK" BUCKLE • VERSCHLUSS „PRECISE LOCK“ • FIBBIA "PRECISE LOCK" • CIERRE "PRECISE LOCK"

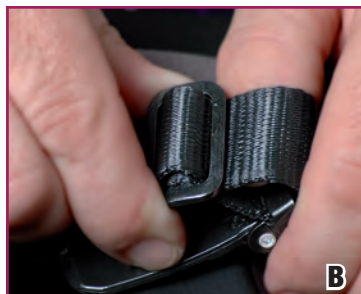
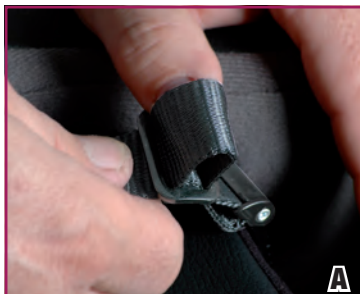



## JUGULAIRE • CHIN STRAP • KINNRIEMEN • CINTURINO • CINCHA

### BOUCLE "PRECISE LOCK" • "PRECISE LOCK" BUCKLE • VERSCHLUSS "PRECISE LOCK" • FIBBIA "PRECISE LOCK" • CIERRE "PRECISE LOCK"

#### SYSTÈME DE RÉTENTION

Votre casque SHARK S 700 S/S 900 C est équipé selon les versions et les pays d'une jugulaire à fermeture rapide « Precise Lock » à cliquet ou d'une boucle de jugulaire à double anneau.

Le système « Precise Lock » à cliquet vous permet un réglage fin et précis grâce à la longueur importante de sa partie dentée.

Toutefois il est indispensable, lors de votre achat, d'adapter la longueur de la jugulaire à votre morphologie. Ajuster la longueur de sangle à l'aide de la boucle de réglage (Fig. A, B, C, D). Chausser votre casque S 700 S/S 900 C et attacher le système de rétention. Lorsque le « Precise Lock » est réglé en position moyenne, la jugulaire doit être correctement tendue sous la mâchoire pour vous assurer un maintien ferme du casque, sans causer de gêne ni douleur.

Pour bloquer la jugulaire, il suffit d'enfiler la languette dans l'emplacement prévu sur la boucle jusqu'à ce que la tension soit parfaite (Fig. E). La languette s'enclenche et se bloque automatiquement.

Pour débloquer la jugulaire, il faut tirer sur le levier (Fig. F) et sortir la languette de la boucle. Bien que la languette dentée permette d'affiner le réglage à chaque utilisation, il est important de vérifier fréquemment que le réglage de la longueur de sangle soit correct.

Attention : ne jamais rouler avec la jugulaire non attachée ou insuffisamment tendue. Même si l'habillement intérieur vous procure un sentiment de maintien, le casque risque de se déchausser lors d'une chute.

Ne jamais appliquer de produits lubrifiant ou acide, ni de graisse ou de solvant sur les éléments de la boucle de jugulaire.



## JUGULAIRE • CHIN STRAP • KINNRIEMEN • CINTURINO • CINCHA

BOUCLE "PRECISE LOCK" • "PRECISE LOCK" BUCKLE • VERSCHLUSS „PRECISE LOCK“ • FIBBIA "PRECISE LOCK" • CIERRE "PRECISE LOCK"

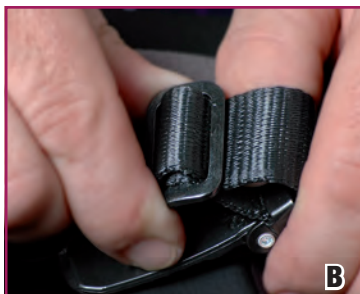
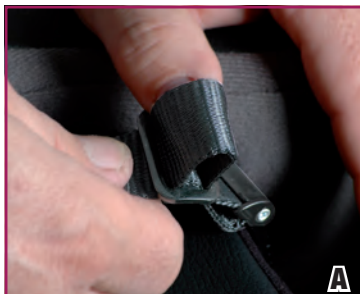

### HOLDING SYSTEM

Depending on the various versions and the country concerned, your S 700 S/S 900 C SHARK helmet is equipped with a chin strap with a "Precise Lock" rapid buckle with a snap lock or one with a double D ring.

The "Precise Lock" snap lock system gives you precise and accurate adjustment because of the considerable length of its notched section.

However, it is essential on purchase to adapt the length of the chin strap to your measurements. Adjust the length of the strap using the adjusting buckle (Figs. A, B, C and D). Choose your S 700 S/S 900 C helmet and attach the holding system. When the "Precise Lock" is adjusted to the medium position, the chin strap must be correctly tensioned under the jaw to hold the helmet firmly without causing you any discomfort or pain.

To fasten the chin strap, all you have to do is to thread the tongue into its place on the buckle until tension is perfect (Fig. E). The tongue connects and is automatically blocked.

To release the chin strap, you have to pull on the lever (Fig. F) and remove the tongue from the buckle. Although the notched tongue enables you to change the adjustment precisely on each use, it is important to check frequently that the adjustment of the strap length is correct. **Warning:** never ride with the chin strap loose or insufficiently tightened. Even though the interior padding gives you the impression of being held, your helmet risks coming off in a fall.

Never apply lubricating or acid products or grease or solvents to the chin strap buckle parts.

## JUGULAIRE • CHIN STRAP • KINNRIEMEN • CINTURINO • CINCHA

### BOUCLE "PRECISE LOCK" • "PRECISE LOCK" BUCKLE • VERSCHLUSS „PRECISE LOCK“ • FIBBIA "PRECISE LOCK" • CIERRE "PRECISE LOCK"

#### RÜCKHALTEVORRICHTUNG

Ihr SHARK-S 700 S/S 900 C-Helm ist je nach Version und Land mit einem Kinnriemen mit dem Schnellschnappverschluss „Precise Lock“ oder einem Kinnriemenverschluss mit Doppelring ausgestattet.

Das Schnappsystem „Precise Lock“ bietet Ihnen eine feine und präzise Einstellung dank der ansehnlichen Länge seines gezahnten Teils.

Es ist jedoch unerlässlich, dass bei Ihrem Kauf die Länge des Kinnriemens Ihrer Anatomie angepasst wird. Passen Sie die Länge des Riemen mit Hilfe der Einstellschnalle an (Abb. A, B, C, D). Ziehen Sie Ihren S 700 S/S 900 C-Helm auf und schließen Sie den Kinnriemen. Wenn der „Precise Lock“ in der mittleren Position einrastet, muss der Kinnriemen richtig unter dem Kinn gespannt sein, um einen ungehinderten und schmerzfreien festen Halt des Helms zu gewährleisten.

Um den Kinnriemen zu schließen, wird einfach die Lasche in die dafür vorgesehene Stelle im Verschluss gesteckt, bis die Spannung einwandfrei ist (Abb. E). Die Lasche klinkt sich ein und blockiert sich automatisch.

Um den Kinnriemen zu öffnen, muss am Hebel gezogen (Abb. F) und die Lasche aus dem Verschluss genommen werden. Auch wenn die verzahnte Lasche es ermöglicht, die Einstellung bei jeder Benutzung zu verfeinern, ist es wichtig, häufig zu überprüfen, ob die Einstellung der Riemenlasche richtig ist. Je nach Version und Land kann der S 700 S/S 900 C mit einem Kinnriemenverschluss mit Doppelring ausgestattet sein. Führen Sie



## JUGULAIRE • CHIN STRAP • KINNRIEMEN • CINTURINO • CINCHA

### BOUCLE "PRECISE LOCK" • "PRECISE LOCK" BUCKLE • VERSCHLUSS „PRECISE LOCK“ • FIBBIA "PRECISE LOCK" • CIERRE "PRECISE LOCK"

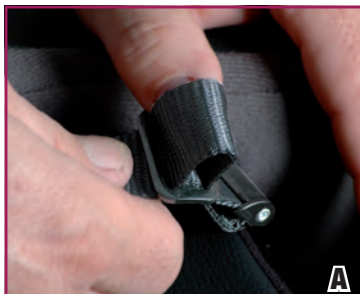

den längeren Teil des Riemens durch beide Ringe; dabei sollte das Riemenpolster zwischen Kinnriemen und Ihrem Hals sitzen. Führen Sie anschließend das Ende des Kinnriemens durch die beiden Ringe und ziehen Sie an, bis Sie einen Widerstand des Riemens und leichten Druck am Hals spüren. Der Druck darf nicht so groß sein, dass Ihre Atmung behindert wird.

**Achtung:** Nie mit dem nicht angeschnallten oder unzureichend gespannten Kinnriemen fahren. Auch wenn die Innenverkleidung Ihnen ein Gefühl des Halts vermittelt, kann sich Ihr Helm bei einem Sturz lösen. Keine Schmiermittel oder säurehaltigen Produkte, Fett oder Lösungsmittel auf den Elementen des Kinnriemenverschlusses auftragen.



#### SISTEMA DI TENUTA

Il casco SHARK S 700 S/S 900 C è provvisto, in base alle versioni ed ai Paesi, di un cinturino a chiusura rapida «Precise Lock» con nottolino o di un gancio del cinturino a doppio anello.

Il sistema «Precise Lock» con nottolino vi permette di effettuare regolazioni accurate e precise, grazie alla notevole lunghezza della parte dentellata.

È tuttavia indispensabile, al momento dell'acquisto, adattare la lunghezza del cinturino alla propria morfologia. Regolare la lunghezza della cinghia agendo sul gancio di regolazione (Fig. A, B, C, D). Indossare il casco S 700 S/S 900 C e collegare il sistema di tenuta. Quando il «Precise Lock» si trova in posizione intermedia, il cinturino deve



## JUGULAIRE • CHIN STRAP • KINNRIEMEN • CINTURINO • CINCHA

### BOUCLE "PRECISE LOCK" • "PRECISE LOCK" BUCKLE • VERSCHLUSS „PRECISE LOCK“ • FIBBIA "PRECISE LOCK" • CIERRE "PRECISE LOCK"

essere correttamente teso sul mento in modo tale da garantire una tenuta ottimale del casco in posizione, senza causare problemi o dolori. Per bloccare il cinturino, è sufficiente infilare la linguetta nel punto previsto sull'anello fino a ottenere una tensione perfetta (Fig. E). La linguetta s'inserisce e si blocca automaticamente.

Per sbloccare il cinturino, tirare la leva (Fig. F) e rimuovere la linguetta dall'anello. Nonostante la linguetta dentellata consenta di ottimizzare la regolazione ad ogni utilizzo, è importante verificare frequentemente la correttezza della regolazione della lunghezza della cinghia.

Attenzione: non utilizzare mai il casco con il cinturino slacciato o non sufficientemente teso. Anche qualora il rivestimento interno vi procuri una sensazione di mantenimento in posizione, in caso di caduta, il casco potrebbe scalzarsi.

Non applicare mai prodotti lubrificanti o acidi, né grasso o solvente, sugli elementi del gancio del cinturino.

#### SISTEMA DE RETENCIÓN

Su casco SHARK S 700 S/S 900 C está equipado, según las versiones y los países, con una correa de cierre rápido «Precise Lock» dentado o con una hebilla de correa de doble anillo.

El sistema «Precise Lock» dentado le permite un reglaje fino y preciso, gracias a la longitud importante longitud de su parte dentada.

Sin embargo, es indispensable, al efectuar su compra, adaptar la longitud de la correa a su morfología. Ajuste la longitud de la correa con ayuda de la hebilla metálica. Colóquese su casco S 700 S/S 900 C y fije





## JUGULAIRE • CHIN STRAP • KINNRIEMEN • CINTURINO • CINCHA

BOUCLE "PRECISE LOCK" • "PRECISE LOCK" BUCKLE • VERSCHLUSS „PRECISE LOCK“ • FIBBIA "PRECISE LOCK" • CIERRE "PRECISE LOCK"

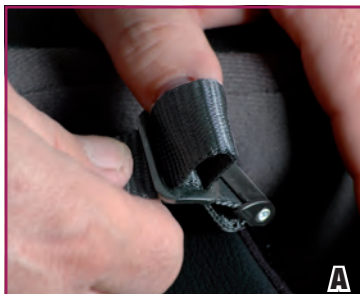

## JUGULAIRE • CHIN STRAP • KINNRIEMEN • CINTURINO • CINCHA

### BOUCLE "PRECISE LOCK" • "PRECISE LOCK" BUCKLE • VERSCHLUSS „PRECISE LOCK“ • FIBBIA "PRECISE LOCK" • CIERRE "PRECISE LOCK"

el sistema de retención. Cuando el «Precise Lock» esté ajustado a su posición mediana, la correa debe estar correctamente tensa debajo del mentón para asegurarle una sujeción firme del casco, sin causarle molestias o dolores.

Para bloquear la correa, basta con introducir la lengüeta en el emplazamiento previsto en la hebilla, hasta que la tensión sea correcta (Fig. A). La lengüeta se fija y se bloquea automáticamente.

Para desbloquear la correa, tirar de la palanca (Fig. B) y sacar la lengüeta de la hebilla.

Aunque la lengüeta dentada permite afinar el reglaje en cada utilización, es importante verificar frecuentemente que el reglaje de la longitud de la correa sea correcto. Según la versión y los países, el S 700 S/S 900 C puede estar equipado con una hebilla de yugular de doble anilla. Pase la parte más larga de la correa por las dos anillas, colocando la almohadilla de confort entre la correa y el cuello. Introduzca el extremo de la correa entre las dos anillas y tire de él hasta notar una resistencia de la correa y una sujeción a nivel de la garganta, sin exceso, a fin de evitar molestias al respirar. Atención: no circular nunca con la correa sin cerrar o insuficientemente tensa. Incluso si el revestimiento interior le procura una sensación de sujeción, su casco puede salirse en caso de caída.

No aplicar nunca un producto lubricante o ácido, ni grasa o disolvente en los elementos de la hebilla de la correa.



## JUGULAIRE • CHIN STRAP • KINNRIEMEN • CINTURINO • CINCHA

BOUCLE DOUBLE D • DOUBLE D BUCKLE • SCHLEIFE DOPPLETE D  
• GANCIO DOUBLE D • HEBILLA DOBLE D

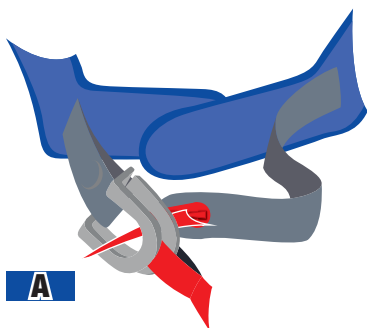

**A**

**A** - Glisser la partie longue de la jugulaire à l'intérieur des deux anneaux en plaçant bien le coussinet de confort entre la jugulaire et votre cou.

**A** - Slide the long part of the chin strap through the two D rings, positioning the comfort pad correctly between the chin strap and your neck.

**A** - Führen Sie den längeren Teil des Riemens durch beide Ringe. Achten Sie darauf, dass das Riemenpolster zwischen Riemen und Ihren Wangen gut sitzt.

**A** - Fate scivolare la parte più lunga del cinturino attraverso i due anelli, assicurandovi che l'imbottitura si trovi tra il cinturino ed il vostro collo.

**A** - Pasar el extremo largo de la correa yugular por dentro de las dos anillas, asegurándose de colocar bien la protección entre la correa y el cuello.

**B** - Faites revenir le bout de la jugulaire en passant entre les deux anneaux comme indiqué sur le schéma.

**B** - Then bring the end of the chin strap back through the lower of the two D rings as shown in the diagram.

**B** - Schlingen Sie das Ende des Riemens um den äußeren D-Ring und führen Sie den Riemen durch den inneren D-Ring zurück.

**B** - Ora prendete l'estremità del cinturino e fatele ripassare attraverso i due anelli come mostrato nel disegno.

**B** - Coger el extremo de la correa e introducirlo entre las dos anillas, haciéndolo salir por el interior de la segunda, según se ve en el dibujo.

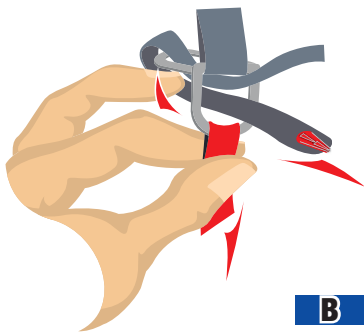



**B**

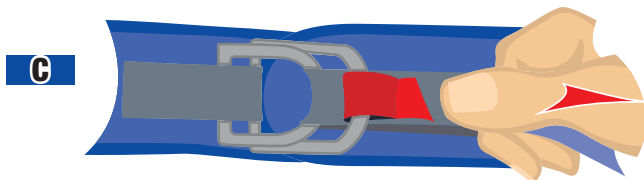

## JUGULAIRE • CHIN STRAP • KINNRIEMEN • CINTURINO • CINCHA

BOUCLE DOUBLE D • DOUBLE D BUCKLE • SCHLEIFE DOPPLETE D  
• GANCIO DOUBLE D • HEBILLA DOBLE D





 C - Tirer jusqu'à sentir une résistance de la lanière et un maintien sous la gorge, sans excès, pour éviter une gêne de la respiration.

 C - Pull the strap until you feel resistance from the strap and it is held in place under your chin without being too tight, so that you have no difficulty in breathing.

 C - Ziehen Sie so lange am Riemenende, bis der Riemen einwandfrei sitzt. Achten Sie unbedingt darauf, dass der Kinnriemen

am Hals sitzt und nicht unter Ihrem Kinn; und so stramm wie möglich, ohne Ihre Atmung zu behindern.

 C - Tirare il cinturino fino a quando non lo sentite serrato e fermo, evitate di stringere troppo, onde evitare problemi respiratori.

 C - Tirar del extremo de la correa hasta notar resistencia y una cierta presión de la correa sobre la garganta, sin apretar demasiado, pues afectaría la respiración.

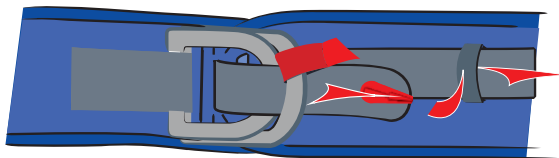

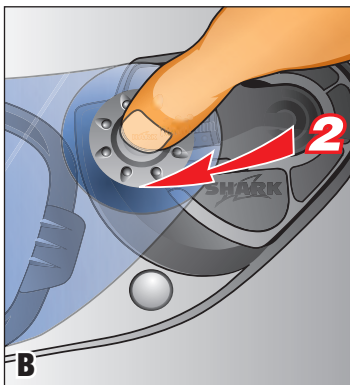
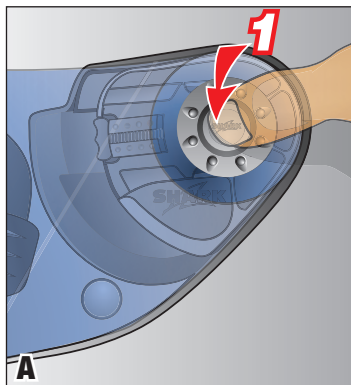

## ÉCRAN • VISOR • VISIERS • VISIERA • PANTALLA

DÉMONTAGE • REMOVAL • LOESEN • RIMOZIONE • DESMONTAJE



 **Dépose de l'écran:**  
Appuyer au centre du bouton (1) en poussant l'écran vers l'avant du casque (2).  
Répéter l'opération de l'autre côté.

 **Removing the visor:**  
Press on the centre of the button (1) while pushing the visor to the front of the helmet (2). Repeat the operation on the other side.

 **Lösen des Visier:**  
Drücken Sie auf die Mitte des Knopfs (1) und schieben Sie das Visier gleichzeitig nach vorn (2). Wiederholen Sie den Vorgang auf der anderen Seite.

 **Rimozione della visiera:**  
Premere al centro del pulsante (1), spingendo la visiera verso l'avanti del casco (2). Ripetere l'operazione dall'altro lato.

 **Para desmontar la pantalla:**  
Haga presión en el centro del botón (1), empujando la pantalla hacia la parte delantera del casco (2). Repita la operación por el otro lado.

## ÉCRAN • VISOR • VISIERS • VISIERA • PANTALLA

MISE EN PLACE • REPLACE • EINSETZEN • INSTALLAZIONE • MONTAJE

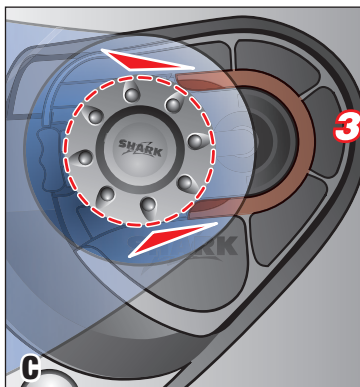

**Montage de l'écran:**  
Écran en position ouverte, présenter le bouton de l'écran dans les guides de la platine (3). Main posée à plat sur l'écran, pousser jusqu'au clic (4).

**Fitting the visor:**  
With the visor in open position, place the visor buttons in the slides provided on the plate (3). With your hand flat on the visor push until it clicks into place (3).

**Anbringen des Visiers:**  
Schieben Sie die Knöpfe des Visiers bei geöffnetem Visier in die Führung des Visiers (3). Drücken Sie das Visier mit der flachen Hand bis zum Einrasten gegen den Helm (4).

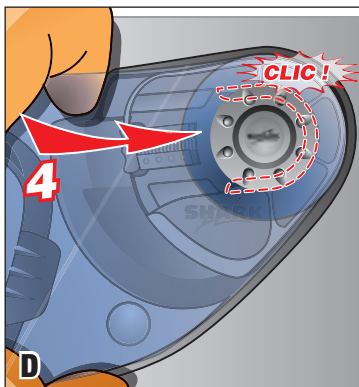

**Montaggio della visiera:**  
Con la visiera aperta, mettere il pulsante della visiera nelle guide della piastra (3). Con la mano sulla visiera, spingere fino ad udire un clic (4).

**Para montar la pantalla:**  
Con la pantalla en posición abierta, sitúe el botón de la pantalla en las guías de la platina (3). Con la palma de la mano sobre la pantalla, empuje hasta hacer clic (4).

 LES TEXTILES

Les textiles et mousses de confort du SHARK S 700 S/S 900 C vous permettront d'apprécier au mieux les performances de votre casque.

La coiffe intérieure est de conception monopiece afin de faciliter le nettoyage. Attention : bien que sélectionnées pour leurs qualités de résistance et de tenue dans le temps, toutes les parties de l'habillage intérieur sont soumises à une usure normale en fonction du soin, de l'entretien et du temps d'utilisation, mais aussi aux caractéristiques d'acidité de votre transpiration. Si vous constatez un vieillissement important qui influe sur la tenue de votre casque sur la tête, nous vous conseillons de remplacer votre garniture intérieure. Votre revendeur SHARK pourra vous fournir les pièces de remplacement.

 THE TEXTILES

You will appreciate the performances of your helmet at its best thanks to the comfort padding liner and foams of the SHARK S 700 S/S 900 C.

The inner lining is made in one part only to make it easier to clean.

Warning: even if selected for high resistance and lasting, every single part of the internal lining is subjected to a normal wear depending on the care and the maintenance brought when it is used, but also depending on your sweat acidity. In case of an unusual and important wear of your helmet that can modify the proper fit of the helmet on your head, it is recom-

mended to replace the comfort liner. Your SHARK retailer will be able to supply the replacement parts.

 DIE TEXTILTEILE

Die Textil- und Schaumstoffteile des SHARK S 700 S/S 900 C tragen dazu bei, Ihrem Helm ausgezeichneten Tragekomfort zu verleihen.

Das Innenfutter wurde einteilig entworfen, damit es leichter gereinigt werden kann.

Achtung: Für alle Bestandteile des Innenfutters wurden hochwertige und widerstandsfähige Materialien ausgewählt, die jedoch je nach Benutzung und Wartung einer normalen Abnutzung unterliegen, die ebenfalls durch den Säuregehalt der Transpiration des Helmträgers beeinflusst wird. Sollten Sie eine fort-geschrittene Abnutzung feststellen, die den korrekten Sitz Ihres Helms beeinträchtigt, so raten wir Ihnen, das Innenfutter zu ersetzen.

Alle nötigen Ersatzteile finden Sie bei Ihrem Fachhändler für SHARK-Helme.

 I TESSUTI

I tessuti e l'imbottitura di conforto del casco SHARK S 700 S / S 900 C vi permetteranno di apprezzare al massimo le prestazioni del vostro casco.

La cuffia interna è stata progettata in un solo pezzo per facilitarne la pulizia.

Attenzione : benché selezionate per loro qualità di resistenza e di tenuta nel tempo, ogni parte dell'imbottitura interna è soggetta ad un'usura normale in funzione della cura e della manuten-

zione portata durante la vostra utilizzazione, però anche in funzione delle caratteristiche dell'acidità del vostro sudore. Se si constata un invecchiamento importante che influisce sulla tenuta corretta del casco quando è indossato, si raccomanda di cambiare l'imbottitura interna.

Il vostro rivenditore SHARK sarà in grado di fornire tutti i pezzi di ricambio.



### LOS TEXTILES

Los textiles y las espumas de bienestar del SHARK S 700 S /S 900 C le permitirán disfrutar lo mejor posible del resultado de su casco.

El forro interior es de concepción monopieza con el fin de facilitar la limpieza.

Atención : aunque seleccionadas para sus cualidades de resistencia y de duración en el tiempo, todas las partes del revestimiento interior quedan sometidas a un deterioro normal en función del cuidado y del mantenimiento, del tiempo de uso, pero también a las características de acidez de su transpiración. Si se da cuenta de un envejecimiento importante que influye en el mantenimiento del casco sobre su cabeza, le aconsejamos reemplazar su revestimiento interior.

Su revendedor SHARK podrá suministrarle piezas de recambio.

## TEXTILES • TEXTILE PARTS • TEXTILIEN • TESSUTI • LOS TEXTILES

### DÉMONTAGE • REMOVAL • LOESEN • RIMOZIONE • DESMONTAJE



 1/ Vérifier que les 2 côtés de la jugulaire ne soient pas reliés par la boucle de fermeture ;

2/ Défaire les coussinets de joues de leur base en déclinant les pressions et désengager les 2 côtés de la jugulaire de ces coussinets (A-B-C) ;

3/ Désengager le support de coiffe frontal de son support en exerçant une pression vers l'arrière (D).

4/ Retirer le pare-nuque de son logement, l'ensemble de la coiffe est maintenant indépendant du casque (E).

 1/ Ensure that the 2 sides of the chin strap are not joined by the fastening buckle;

2/ Remove the cheek pads from their support by detaching the snaps and release the 2 sides of the chin strap

from these cheek pads (A-B-C) ;

3/ Extract the support of the front lining applying a pressure towards the rear (D).

4/ Remove the nape shield from its seat, the entire lining is now detached from the helmet (E).

 1/ Stellen Sie sicher, dass die beiden Enden des Kinnriemens nicht durch den Verschluss verbunden sind;

2/ Die Wangenpolster von ihrer Druckknopfhalterung lösen, und die beiden Enden des Kinnriemens aus den Wangenpolstern ziehen (A-B-C);

3/ Die vordere Halterung des Innenfutters durch Druck nach hinten aus ihrer Basis lösen (D).

4/ Das Nackenteil aus seiner Halterung herausziehen; das gesamte Innenfutter ist nun vom Helm gelöst (E).



**1/** Verificare che i 2 lati del sottogola non siano bloccati dal cinturino;  
**2/** Sganciare gli automatici per slacciare i guanciali dalla loro base e separare i 2 lati del sottogola di questi guanciali (A-B-C) ;  
**3/** Rimuovere il supporto della cuffia frontale esercitando una pressione indietro (D).

**4/** Rimuovere il paranuca della sua sede, l'insieme della cuffia è adesso separato dal casco (E).

**1/** Verificar que los dos lados de la correa no sean unidos por la hebilla de cierre ;  
**2/** Desatar las mejilleras de su base disparando las presiones y retirar los dos lados de la correa de estas mejilleras (A-B-C) ;

**3/** Retirar el soporte de forro frontal de su soporte ejercitando una presión hacia atrás (D).

**4/** Retirar el paranuca de su soporte, el conjunto del forro es ahora independiente del casco (E).



**A**

**Réaliser l'opération de démontage en sens inverse :**

1/ Glisser la partie frontale dans son support, les 3 clips doivent être engagés correctement (A) ;

2/ Positionner le pare-nuque dans son logement en le centrant correctement dans le casque (B) ;  
2bis / Positionner la coiffe sur les parties velcro du calotin polystyrène.

3/ Passer chaque côté de la jugulaire dans le logement prévu dans les coussinets de joues (C) ;

4/ Clipser les coussinets de joues, sans omettre de positionner correctement la patte de fixation du pare-nuque (D-E-F) ;

5/ Bien vérifier que les jugulaires ne fassent aucun pli sous les coussinets de joues.

**Follow the instructions for the removal, starting from the end:**

1/ Insert the front part in its base, make you sure that the 3 clips are properly grasped (A) ;

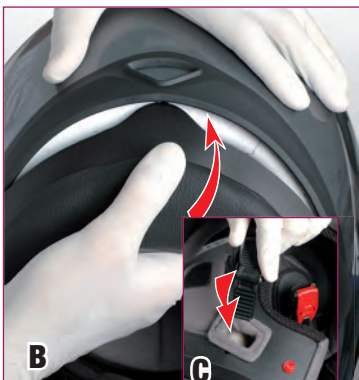

**B**

**C**

2/ Place the nape shield in its seat, centring it correctly in the helmet (B) ;

2bis / Place the lining on the Velcro parts of the EPS.

3/ Thread each side of the chin strap in the proper seat in the cheek pads (C) ;

4/ Press the cheek pads until you hear the click of the snaps, ensure that the bracket of the nape shield is correctly positioned (D-E-F) ;

5/ Always make sure that there is no crease of the chin straps under the cheek pads.

**Zum Wiedereinbau wird der Vorgang in umgekehrter Reihenfolge vorgenommen:**

1/ Den vorderen Teil in seine Halterung schieben, darauf achten, dass die drei Clips richtig einrasten (A) ;

2/ Das Nackenteil in seine Halterung einpassen, dabei darauf achten, dass es korrekt im Helm zentriert wird (B) ;

2bis / Positionieren Sie das Innenfutter auf die Velcroteile der EPS Innenschale.



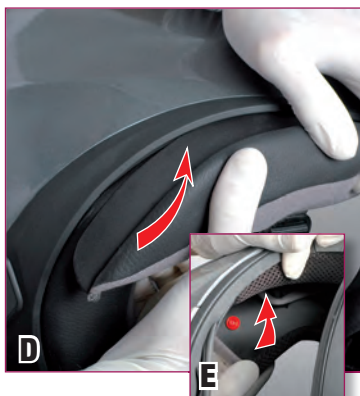

3/ Die beiden Enden des Kinnriemens durch die dafür vorgesehenen Öffnungen in den Wangenpolstern ziehen (C);

4/ Die Wangenpolster an ihrer Druckknopfhalterung befestigen, darauf achten, dass die Befestigungslasche des Nackenteils richtig platziert wird (D-E-F);

5/ Stellen Sie sicher, dass die Kinnriemen unter den Wangenpolstern keine Falten schlagen.

 Effettuare l'operazione di smontaggio nella maniera inversa :

1/ Infilare la parte frontale nel suo supporto, i 3 clip devono essere inseriti correttamente (A) ;

2/ Posizionare il paranuca nella sua sede assicurandosi che sia correttamente centrato nel casco (B) ;

2bis / Posizionare la calotta interna sulle parti in velcro della calottina in polistirolo.

3/ Passare ogni lato del cinturino nella sede apposta nei guanciali (C) ;

4/ Agganciare i guanciali, non dimenticare posi-

zionare correttamente la linguetta di fissaggio del paranuca (D-E-F) ;

5/ Verificare che non c'è nessuna piega nel cinturino sotto i guanciali.

 Realizar la operación de desmontaje en sentido inverso :

1/ Poner la parte frontal en su soporte, los 3 clics deben ser metidos correctamente (A) ;

2/ Ajustar el paranuca en su soporte centrándole correctamente en el casco (B) ;

2bis / Colocar el interior en las piezas de velcro del EPS.

3/ Poner cada lado de la correa en la parte prevista en las mejilleras (C) ;

4/ Hacer clic las mejilleras, sin olvidar de ajustar correctamente la brida de fijación del paranuca (D-E-F) ;

5/ Bien verificar que las correas no hacen ningún pliegue bajo las mejilleras.

## NETTOYAGE • CLEANING • REINIGUNG • PULIZIA • LIMPIEZA

### NETTOYAGE DE L'INTÉRIEUR

Les parties textiles internes sont lavables, il est important, afin de ne pas les détériorer, de suivre scrupuleusement les conseils ci-dessous :

Les coussinets de joues et la coiffe doivent être lavés à la main, à l'eau savonneuse et tiède (30° environ). Ne pas utiliser de produits détergeant agressifs, mais soit une lessive pour textile délicat à dose réduite, soit du *savon de Marseille*.

Il est indispensable de faire sécher complètement, avant utilisation les textiles et les mousses. Ce séchage doit être effectué à température ambiante. Ne jamais repasser les éléments textiles.

Pour les parties aspect cuir ou textiles solitaires des éléments de sécurité, utiliser une éponge ou un chiffon légèrement humide avec un peu de *savon de Marseille*, puis rincer à l'eau claire.

Evitez d'utiliser trop d'eau sur les éléments en polystyrène.

Il est indispensable de bien s'assurer que toutes les parties intérieures sont parfaitement sèches avant utilisation du casque.

### CLEANING THE INTERIOR

*The interior textile parts are washable; it is important to follow the instructions below scrupulously to avoid damaging them:*

*The cheek pads and head section must be hand washed in warm, soapy water (about 30°). Do not use aggressive detergents but either a product for delicate materials in low dilution or household soap.*

*It is essential to dry textile and foam parts completely before using them. They must be dried at room temperature. Never iron textile parts.*

*For parts with a leather appearance or textiles attached to safety elements, use a*

*slightly damp sponge or cloth and household soap and rinse with clean water. Avoid allowing too much water to come into contact with polystyrene parts.*

*It is essential to ensure that all interior parts are perfectly dry before using the helmet.*

### REINIGUNG

Reinigung des Innenraums:

Die inneren Stoffteile sind waschbar. Um sie nicht zu beschädigen, ist es wichtig, genau die nachstehenden Hinweise zu befolgen:

Die Wangenpolster und das Oberkopf-Polster müssen mit der Hand mit lauwarmem Seifenwasser (ungefähr 30°) gewaschen werden. Keine aggressiven Reinigungsmittel verwenden, sondern entweder ein Feinwaschmittel in geringer Dosis oder Kernseife.

Die Textilien und Schaumstoffe müssen unbedingt vor der Benutzung vollkommen getrocknet werden. Diese Trocknung muss bei Raumtemperatur erfolgen. Die Textilelemente nicht bügeln.

Für Stoffteile oder lederartige Teile, die fest mit den Sicherheitselementen verbunden sind, verwenden Sie einen leicht angefeuchteten Schwamm oder ein Tuch mit etwas Kernseife. Anschließend mit klarem Wasser abspülen.

Vermeiden Sie, dass die Elemente aus Polystyrol mit zu viel Wasser in Berührung kommen.

Es ist unbedingt notwendig, sich vor der Benutzung des Helms zu vergewissern, dass alle Innenteile vollkommen trocken sind.

### PULIZIA DELLA PARTE INTERNA

*Le parti interne in tessuto sono lavabili; per non rischiare di rovinarle è importante atte-*

## NETTOYAGE • CLEANING • REINIGUNG • PULIZIA • LIMPIEZA

*nersi scrupolosamente ai seguenti consigli: I cuscinetti delle guance e la cuffia devono essere lavati a mano, in acqua saponata tiepida (circa 30°).*

*Non utilizzare detersivi aggressivi, ma un detersivo per delicati, a dosaggio ridotto, o sapone di Marsiglia.*

*Prima dell'uso, è indispensabile far asciugare completamente i tessuti e le parti in schiuma. Far asciugare a temperatura ambiente, non stirare gli elementi in tessuto. Per quanto riguarda le parti in similpelle o i tessuti solidali degli elementi di sicurezza, utilizzare una spugna o un panno leggermente inumidito con un poco di sapone di Marsiglia, quindi risciacquare in acqua pulita.*

*Evitare di utilizzare una quantità eccessiva d'acqua a contatto degli elementi in polistirolo.*

*Prima di utilizzare il casco, è indispensabile verificare che tutte le parti interne siano perfettamente asciutte.*

seguridad, utilizar una esponja o un trapo ligeramente húmedo con un poco de jabón de Marsella y aclarar con agua.

Evite utilizar demasiada agua en contacto con los elementos de poliestireno.

Es indispensable asegurarse de que todas las partes interiores estén perfectamente secas antes de utilizar el casco.

### LIMPIEZA DEL INTERIOR

Las partes textiles internas son lavables. A fin de no deteriorarlas, es importante seguir escrupulosamente los siguientes consejos:

Las almohadillas de los pómulos y la cofia deben lavarse a mano, con agua jabonosa templada (30° aproximadamente). No utilizar productos detergentes agresivos. Utilizar, bien un detergente para textil delicado y a dosis reducidas, o bien un jabón de Marsella. Es indispensable dejar secar completamente los textiles y espumas antes de su utilización. Dicho secado debe efectuarse a temperatura ambiente. No planchar nunca los elementos textiles.

Para las partes con aspecto de cuero o para los textiles solidarios de los elementos de

## AIR PUMP SYSTEM (S 900 C)



**▶** Afin d'adapter parfaitement la tenue de votre casque, utiliser le Air Pump System :

**Gonflage :** Pour resserrer le maintien au niveau des joues, pompez à plusieurs reprises sur la partie noire du coussinet mentionnée «Push» (Fig A).

**Dégonflage :** Pour relâcher le maintien au niveau des joues, appuyez sur la partie rouge du coussinet mentionné «Reset» (Fig B).

*Spécificités au niveau du lavage du bloc textile des joues : Il est indispensable de vider l'air avant le lavage (suivre les instructions générales). Attention de ne pas regonfler le système avant le séchage complet de l'ensemble.*

**🇬🇧** To perfectly adapt the fitting of your helmet, use the Air Pump system

**Inflating :** for a tight fit on the cheeks, press the pump system on the "push" button, on the black part of the cheek padding (drawing "A")



**Deflating :** to release the cheeks pressure, press the red part of the cheek padding, on the "reset" button (drawing "B")

*Care Instruction for the cheek padding part : deflate completely before washing the cheek padding (follow general instructions). WARNING ! Do not inflate the system before the part is completely dry.*

**🇩🇪** Damit Ihr Helm perfekt sitzt, benutzen Sie das Air-Pump-System:

**Aufpumpen:** Für einen festen Sitz an den Wangen drücken Sie mehrmals auf den „push“ Knopf am schwarzen Teil des Wangenpolsters und aktivieren so das Pumpsystem. (Bild A)

**Luft ablassen:** Zum Ablassen der Luft an den Wangen drücken Sie den „reset“ Knopf am roten Teil des Wangenpolsters. (Bild B)

*Pflegehinweis für die Wangenpolster: Lassen Sie die Luft aus den Wangenpolstern vor dem Waschen kom-*

## AIR PUMP SYSTEM (S 900 C)



*plett raus (Folgen Sie den generellen Anweisungen).  
Achtung: Pumpen Sie das System nicht auf, bevor es  
komplett getrocknet ist!*

**Al fine di adattare perfettamente la postura del vostro casco, utilizzate l'Air Pump System.**  
**Gonfiaggio :** per stringere il sostegno a livello dei guanciali, premete a diverse riprese sulla parte nera del cuscinetto denominata "Push" (fig. A)

**Sgonfiaggio:** per allentare il sostegno a livello dei guanciali, premete sulla parte rossa del cuscinetto denominata "Reset" (Fig. B)

*Peculiarità a livello del lavaggio del blocco di tessuto dei guanciali: è indispensabile svuotare l'aria prima del lavaggio (seguire le istruzioni generali). Fate attenzione a non rigonfiare il sistema prima che l'insieme si sia asciugato completamente*

 Para un ajuste perfecto con su casco, use el sistema Air Pump:

**Inflar:** para un ajuste perfecto de las mejilleras, accione sistema de bombeo con el botón «PUSH», en la parte negra del acolchado de la mejillera (dibujo «A»)

**Desinflar:** para liberar la presión de las mejilleras, apreté en la parte roja del relleno de la mejillera, en el botón «reset» (dibujo «B»)

*Mantenimiento para la parte de relleno de la mejilla: desinflar por completo antes de lavar el acolchado de la mejillera (siga las instrucciones generales).*

**ADVERTENCIA!** No infle el sistema antes de que la mejillera se haya secado completamente.

**PARE-SOLEIL • SUN SHIELD • SONNENBLENDE**  
**• PARASOLE • EL PARASOL**



**MANIPULATION DU PARE-SOLEIL**  
Pour descendre le pare-soleil ou le remonter, pousser sur la manette dans le sens indiqué ci-dessus (Fig. A-B).

**OPERATE THE SUN SHIELD:** use the lever or handle as shown by the arrow (Fig. A-B).

**BEDIENUNG DES SONNENVISIERS:** Benutzen Sie den Knopf wie von dem Pfeil dargestellt (A-B).

**USO DELLA VISIERA PARASOLE**  
Per abbassare o alzare la visiera parasole usare la leva secondo il senso indicato (Fig. A-B)

**MANIPULACIÓN DE LA PANTALLA SOLAR.** Para bajar o subir la pantalla solar, mueva la palanca en el sentido indicado según la (Fig. A-B)

PARE-SOLEIL • SUN SHIELD • SONNENBLLENDE  
• PARASOLE • EL PARASOL

DÉMONTAGE • REMOVAL • LOESEN • RIMOZIONE • DESMONTAJE

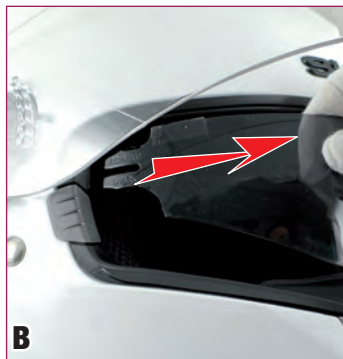

 **DÉMONTAGE**

- amenez le pare-soleil en position basse;
- tirez le pare-soleil délicatement vers le bas et déclipsez le pare-soleil latéralement de chaque côté (Fig. A-B).

 **REMOVAL**

*A/ Removal*

- Move the sun shield to the lower position
- Pull the sun shield delicately downward and unclip the sun shield at the sides on each side (Fig. A-B).

 **LÖSEN**

- Führen Sie die Sonnenblende in die niedrige Position;

- Ziehen Sie die Sonnenblende vorsichtig nach unten und Nehmen Sie die Sonnenblende seitlich heraus (Abb. A-B).

 **RIMOZIONE**

- Abbassare il parasole;
- Tirare il parasole delicatamente verso il basso e sganciare il parasole lateralmente (Fig. A-B).

 **DESMONTAJE**

- Poner el parasol en posición baja;
- Tirar del parasol delicadamente hacia abajo y retirar el parasol lateralmente (Fig. A-B).

**PARE-SOLEIL • SUN SHIELD • SONNENBLLENDE  
• PARASOLE • EL PARASOL**

**MISE EN PLACE • REPLACE • EINSETZEN • INSTALLAZIONE • MONTAJE**



**Mise en place**  
Effectuez les mêmes opérations en sens inverse :  
- Amenez le bouton de manipulation du pare-soleil en position basse ;  
- clipsez le pare-soleil latéralement d'un côté puis de l'autre (Fig. A-B).

**Replacement**  
Carry out the previous operation in reverse order:  
- Move the handling button to the lower position;  
- Clip the sun shield on at one side and then the other (Figs. A - B).

**Wiedereinbau**  
Führen Sie den Vorgang in umgekehrter Reihenfolge aus:  
- Schieben Sie den Knopf in die

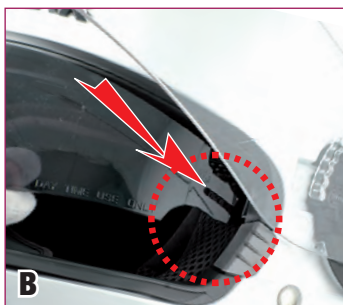

untere Position;  
- Befestigen Sie die Sonnenblende seitlich auf der einen und dann auf der anderen Seite (Abb. A-B).

**Rimontaggio**  
Eeguire cronologicamente l'operazione in senso inverso:  
- Abbassare il pulsante di manipolazione;  
- Agganciare il parasole lateralmente da un lato, quindi dall'altro (A-B).

**Montaje**  
Efectúe cronológicamente la operación inversa:  
- Ponga el botón de manipulación en posición baja;  
- Fije el parasol lateralmente, de un lado y del otro, con ayuda de sus clips (Fig. A - B).



## ATTENTION • WARNING • ACHTUNG • ATTENZIONE • ATENCIÓN

### LE PARE-SOLEIL

Le casque SHARK S 900 C est équipé d'un pare-soleil intégré à commande extérieure.

**ATTENTION :** ce pare-soleil ne peut être utilisé que lorsque la luminosité est forte et que vous ne circulez pas dans une zone où vous risquez d'avoir un changement brusque de visibilité (tunnel par exemple). Dans tous les cas où la visibilité est réduite, début ou fin de journée, nuits, temps de pluie ou de brouillard..., le pare-soleil doit être en position haute pour ne pas dégrader votre vision.

*N'utilisez jamais le pare-soleil sans l'écran comme seule protection. Vous devez toujours rouler avec l'écran en position basse.*

### THE SUN SHIELD

The SHARK helmet S 900 C is equipped with an Integral sun shield with external controls.

**WARNING:** This sun shield can be used only in bright glare and when you are not riding in an area in which you risk having a sudden change in visibility (a tunnel, for example). In all situations of reduced visibility, at the beginning or end of the day, at night, when it is raining or foggy, etc. the sun shield must be kept in the high position so that your vision is not impaired.

*Never use sunshield as unique protection, without the main visor. You must always ride with visor down.*

### SONNENBLENDE

Der SHARK Helme S 900 C ist mit einer integrierten Sonnenblende mit Außensteuerung ausgestattet.

**ACHTUNG:** Diese Sonnenblende kann nur benutzt werden, wenn das Licht ausreichend hell ist und Sie nicht in einem Bereich fahren, in dem ein plötzlicher Sichtbarkeitswechsel stattfinden kann (z. B. Tunnel). In allen Fällen, in denen die Sichtbarkeit eingeschränkt ist, also morgens und abends, nachts, bei

Regenfällen oder Nebel... muss sich die Sonnenblende in der hohen Position befinden, damit Ihre Sicht nicht eingeschränkt wird.

*Verwenden Sie das Sonnenschilder nie als alleinigen Schutz, also ohne das eigentliche Visier. Fahren Sie stets mit geschlossenem Visier.*

### PARASOLE

Il casco SHARK S 900 C è provvisto di parasole integrato a comando esterno.

**ATTENZIONE:** questo parasole può essere utilizzato solamente in caso di luce intensa e non deve essere attivato qualora ci sposti in zone in cui non sussista il rischio di cambio repentino di visibilità (ad es. nei tunnel). In tutti i casi di visibilità ridotta, a inizio o fine giornata, di notte, in caso di pioggia o di nebbia... il parasole deve rimanere in posizione sollevata in modo tale da non ridurre la visibilità.

*Non utilizzate mai il visierino solare da solo, come protezione utilizzate anche la visiera principale. Dovete sempre condurre con la visiera principale abbassata.*

### EL PARASOL

El SHARK casco S 900 C está equipado con un parasol integrado con mando exterior.

**ATENCIÓN:** este parasol solamente puede utilizarse con gran luminosidad y cuando no se circule por una zona en la que se corre el riesgo de que la luminosidad cambie bruscamente (túnel, por ejemplo). En todos los casos en los que la visibilidad es reducida, al comenzar o finalizar el día, noche, lluvia o niebla... el parasol debe estar en posición alta a fin de no degradar la visión.

*Nunca utilice la pantalla solar iterior como única protección sin la pantalla exterior. Siempre debe conducir con la pantalla cerrada.*

VENTILATIONS • VENTILATIONS • BELÜFTUNGEN  
• VENTILAZIONI • VENTILACIONES



 Pour ouvrir ou fermer la ventilation supérieure, pousser le bouton dans le sens indiqué ci-dessus.

 To open or close the upper ventilation, press the button as indicated in the above illustration.

 Um die obere Belüftung zu öffnen oder zu schließen, den Schalter wie im Bild oben gezeigt drücken.

 Per aprire o chiudere la ventilazione superiore, spingere il bottone del S 900 Come indicato nell'immagine.

 Para abrir o cerrar a ventilación inferior pulsar el botón en el sentido arriba indicado.

VENTILATIONS • VENTILATIONS • BELÜFTUNGEN  
• VENTILAZIONI • VENTILACIONES



 Pour ouvrir ou fermer la ventilation inférieure, appuyer sur le bouton dans le sens indiqué ci-dessus.

 *To open or close the lower ventilation, press the button as indicated in the above illustration.*

 Um die untere Belüftung zu öffnen oder zu schließen, den Schalter wie im Bild oben gezeigt drücken.

 *Per aprire o chiudere la ventilazione inferiore, premere il bottone come indicato nell'immagine.*

 Para abrir o cerrar la ventilación inferior pulsar el botón en el sentido arriba indicado.

VENTILATIONS • VENTILATIONS • BELÜFTUNGEN  
• VENTILAZIONI • VENTILACIONES

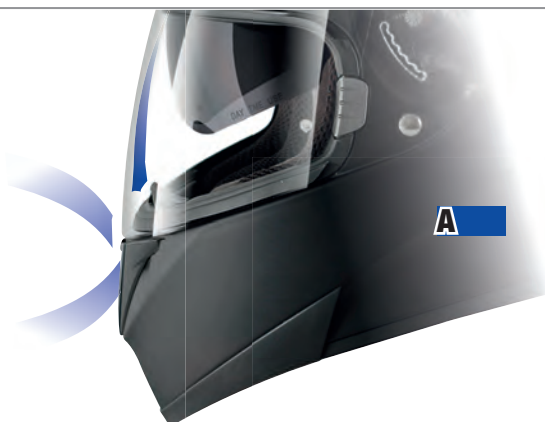

 **Ventilation de désembuage.**  
La ventilation basse dirige un flux d'air vers l'écran. Ce flux d'air associé au traitement de l'écran Total Vision permet d'éliminer rapidement la formation de buée (A).

 **Demist ventilation feature.**  
*The lower ventilation drives an air flow to the visor. This air flow combined with the visor's Total Vision process makes it possible to quickly prevent mist from forming (A).*

 **Antibeschlagsbelüftung.**  
Die untere Belüftung leitet einen Luftstrom auf das Visier. Dieser Luftstrom sorgt in Verbindung mit der Total Vision-Behandlung für eine rasche Beseitigung von Beschlag (A).

 **Ventilazione di disappannamento.**  
*La ventilazione bassa dirige un flusso d'aria verso la visiera. Questo flusso d'aria associato al trattamento della visiera Total Vision consente di eliminare rapidamente l'appannamento (A).*

 **Ventilación antivaho.**  
La ventilación inferior dirige un flujo de aire hacia la pantalla. Este flujo de aire, junto al tratamiento de la pantalla Total Vision, le permite eliminar de forma rápida la condensación de vaho (A).

VENTILATIONS • VENTILATIONS • BELÜFTUNGEN  
• VENTILAZIONI • VENTILACIONES



 **Ventilation de coiffe.**

La ventilation haute permet une circulation d'air organisée sur la surface de la tête (B).

 **Ventilation inside the helmet.**

The upper ventilation provides an organised air flow over the surface of the head (B).

 **Belüftung der Innenhelmausstattung.** Die obere Belüftung sorgt für ein Luftzirkulation am Kopf (B).

 **Ventilazione superiore.**

La ventilazione superiore consente una circolazione d'aria organizzata sulla superficie della testa (B).

 **Ventilación de la cofia interior.**

La ventilación superior permite hacer circular el aire por la superficie de la cabeza (B).

S 900 C DE SÉRIE/S 700 S EN OPTION - S 900 C STANDARD EQUIPMENT/S 700 S OPTIONAL  
EQUIPMENT - S 900 C STANDARD (AUSFÜHRUNG/ZUBEHÖR) S 700 S OPTINALE(S)  
AUSFÜHRUNG/ZUBEHÖR - S 900 C DI SERIE/S 700 S IN OPZIONE  
- S 900 C DE SERIE/S 700 S OPCIONAL

**MASQUE ANTI BUÉE • NOSE MASK • NASENDEFLEKTOR  
• MASCHERA ANTI-APPANNAMENTO • MÁSCARA ANTIVAHO**



S 900 C DE SÉRIE/S 700 S EN OPTION - S 900 C STANDARD EQUIPMENT/S 700 S OPTIONAL  
EQUIPMENT - S 900 C STANDARD (AUSFÜHRUNG/ZUBEHÖR) S 700 S OPTIMALE(S)  
AUSFÜHRUNG/ZUBEHÖR - S 900 C DI SERIE/S 700 S IN OPZIONE  
- S 900 C DE SERIE/S 700 S OPCIONAL

**BAVETTE ANTI-REMOUS • CHIN COVER • KINNDELFEKTOR  
• PROTEZIONE ANTI-VENTO • BARBILLERA**



 Votre S 900 C est équipé d'un masque anti-buée et d'une bavette anti-remous démontables (ventilations ouvertes).

 Your S 900 C is fitted with a removable breath guard and a chin cover (ventilation open).

 Ihr S 900 C ist mit abnehmbarer Klarsichtmaske und Anti Luftwirbel-

Kinnschutz ausgestattet.

 Il vostro casco S 900 C è munito di una maschera antiappannamento e di una mentoniera antivento smontabile.

 El casco S 900 C dispone de un visor antivaho y una protección contra remolinos desmontables.

## GARANTIE • WARRANTY • GARANTIE • GARANZIA • GARANTÍA

### Garantie 5 ans

Vous venez de choisir pour votre sécurité et votre plaisir un casque SHARK. Il a été conçu avec le plus grand soin pour vous apporter toute satisfaction. Toutefois pour votre sécurité et celle de votre passager, vous devez respecter toutes les règles de prudence lors de l'utilisation de votre deuxroues.

La garantie 5 ans SHARK assure à l'acheteur initial que tout éventuel défaut de fabrication ou vice sur les matériaux sera pris en compte au titre de la garantie SHARK.

#### Limitations

Si durant la période de garantie (5 années à partir de la date d'achat) un problème couvert par la garantie survenait, SHARK, par l'intermédiaire de son réseau de vente s'engage à réparer ou à remplacer les éventuels éléments défectueux dans la limite maximum de la valeur d'achat du casque. Les éventuels frais d'oeuvre seraient assumés par le réseau SHARK mais doivent être soumis à un accord précédant l'opération. Si la réparation nécessite un envoi occasionnant des frais de transport, la prise en charge par le réseau SHARK se limite au coût d'un transport par les services de poste national en vitesse normale.

#### Exclusions

Seuls les problèmes de matières ou de fabrication sont pris en compte durant cette garantie. La responsabilité de SHARK sur le produit ne peut en aucun cas être mise en cause dans les cas suivants :

- 1) à une chute ou un accident ;
- 2) à une modification technique apportée par l'utilisateur ou un tiers (colle, adhésifs, peinture, vis, etc.)
- 3) à l'emploi ou au contact de produits chimiques néfastes (entre autre : alcool à brûler sur les traitements d'écran) ou d'une source de chaleur importante
- 4) à une mauvaise utilisation : conditions anormales (aquatique par exemple), manque d'entretien ou de soin
- 5) à un vieillissement dû à l'usure normale des tissus et mousses internes, de l'aspect des parties externes ou de l'écran (rayures, griffes, etc.)

6) à l'exposition anormale et prolongée aux UV en particulier pour les couleurs des décors.

D'autre part, SHARK ne peut retenir comme défauts couverts par la garantie toutes les conséquences subjectives dues à l'utilisation :

problèmes de confort, de taille, de bruits ou sifflements, d'aérodynamique, etc. SHARK ne peut être tenu responsable de l'indisponibilité temporaire qu'engendre la mise à niveau du casque afin de satisfaire son propriétaire. Dans tous les cas, 5 ans est la période maximum de garantie, le remplacement d'un quelconque élément durant ce temps ne prolonge pas cette durée.

#### Procédures

Lors de la vente, le bon de garantie comportant toutes les indications doit être rempli et retourné à SHARK SAS par l'acheteur.

Toutes les demandes de garantie doivent être faites auprès du distributeur SHARK ayant vendu le casque. Pour qu'une demande de garantie soit prise en compte, l'acquéreur doit notifier auprès de son vendeur le problème rencontré en retournant le casque, l'objet de la réclamation et le bon de garantie rempli au moment de l'acquisition.

Cette garantie n'enlève nullement les droits de l'acheteur prévus par la directive 1999/44CE.

Cette garantie spécifique et limitée est annulée de tous ses effets au bout de 5 années à compter de la date d'achat. Après cette période, dans le cas d'un usage régulier, il est préférable, pour que vous puissiez bénéficier d'une protection et d'un confort maximum, de remplacer votre casque. En effet, certains éléments extérieurs (usure générale, certains chocs...) pourraient nuire aux caractéristiques de sécurité de cet élément de protection essentiel.

#### Limites

SHARK se réserve la possibilité d'effectuer des opérations au titre de la garantie avec des pièces de remplacement dans la dernière version adaptable sur le modèle concerné et ne peut garantir une parfaite adaptation des peintures ou décors, lié à des



## GARANTIE • WARRANTY • GARANTIE • GARANZIA • GARANTÍA

productions spécifiques et/ou des séries limitées. De plus, l'altération naturelle des couleurs dans le temps peut également provoquer une distorsion dans l'adaptation de celles des pièces de rechange.

Si SHARK n'est pas en mesure d'assurer la réparation pour une raison technique ou une disponibilité de composant, SHARK s'engage à proposer, à des conditions avantageuses pour le client et en tenant compte de la vétusté de son casque, soit un casque neuf identique, soit un modèle équivalent produit au moment de la demande, si celui-ci n'est plus disponible.

Cette garantie n'est valable que pour le continent européen.

### 5 YEAR WARRANTY

You have recently purchased a SHARK helmet for your safety and pleasure. It has been designed with the greatest care to satisfy your every requirement. For your safety, and that of your passenger, you must respect all the rules of prudence when using your two-wheeled vehicle. The SHARK 5-YEAR warranty guarantees the initial purchaser that any possible manufacturing fault or material defect will be covered by the SHARK warranty.

#### Limitations

If during the warranty period (5 years as from the date of purchase), a problem covered by the warranty were to arise, SHARK, through the intermediary of its sales network, undertakes to repair or replace any defective components, up to a maximum limit which is the purchase value of the helmet. Any labour costs are normally paid by the SHARK network, but are submitted for approval prior to the work being carried out. If the repair requires components to be dispatched incurring transportation costs, the SHARK network shall cover these costs up to a limit which is the cost of transport by the national postal service at the normal rate.

#### Exclusions

This warranty only covers problems related to materials or manufacturing. SHARK cannot be

held liable with regard to the product in the following cases :

#### Any damage following

- 1) a fall or accident
  - 2) a technical modification made by the user or a third party (glue, adhesives, paint, screws, etc.)
  - 3) use of or contact with: harmful chemical products (including methylated spirits on the visor treatments), or an intense heat source
  - 4) incorrect use: abnormal conditions (e.g. underwater), lack of maintenance or care
  - 5) ageing due to normal wear of the inner fabrics or foams, the appearance of the external parts, or the visor (scratches, marks, etc.)
  - 6) abnormal and prolonged exposure to ultra-violet light, in particular for the decorative colours.
- In addition, SHARK cannot consider subjective considerations related to use of the helmet as defects covered by the warranty : problems with comfort, size, noise or whistling, aerodynamics, etc.

SHARK cannot be held liable for the temporary non-availability of the helmet while it is being enhanced to satisfy the needs of its owner. In all cases, the maximum warranty period is 5 years. Replacement of a component during this period does not prolong this period.

#### Procedure

When the helmet is sold the warranty card comprising all the information must be filled out and returned to SHARK SA by the purchaser.

All warranty claims must be made to the SHARK dealer that sold the helmet.

For a warranty claim to be considered, the purchaser must notify the dealer of the problem that has arisen, and return the helmet that is the subject of the claim, together with the warranty card filled out when the helmet was purchased. This warranty does not affect in any way the statutory rights of the purchaser as stipulated by directive 1999/44CE.

The effects of this specific and limited warranty shall come to an end after a period of 5 years as from the date of purchase. After this period, if you continue to use a helmet regu-

## GARANTIE • WARRANTY • GARANTIE • GARANZIA • GARANTÍA

larly, we recommend that to benefit from optimum protection and comfort you should replace your helmet. This is because certain external factors - general wear, certain impacts - could be prejudicial to the safety characteristics of this essential piece of protective equipment.

Limit SHARK reserves the right to carry out work within the terms of the warranty using replacement parts from the most recent version compatible with the model concerned, and is unable to guarantee perfect harmonisation of the paint or decorative elements associated with specific production runs and/or limited editions. In addition, the natural deterioration of colours over a period of time can cause mismatching in the adaptation of colours of spare parts.

If SHARK is unable to carry out the repair for technical reasons or because a component is not available, SHARK undertakes to make the customer an advantageous offer, taking account of the age of the helmet, consisting in either an identical new helmet or an equivalent model manufactured at the time of the repair, if the original model is no longer available.

### 5 Jahres-Garantie

Sie haben für Ihre Sicherheit und Ihr Freizeitvergnügen einen SHARK-Helm gekauft. Dieser ist mit größter Sorgfalt hergestellt worden, um Ihren Ansprüchen gerecht zu werden. Für Ihre Sicherheit und die Ihres Mitfahrers beachten Sie stets alle Vorsichtsmaßnahmen beim Fahren mit Ihrem Zweirad. Die 5-Jahres-Garantie von SHARK sichert jedem Käufer zu, dass bei einem eventuellen Fabrikationsfehler oder Materialmangel die Verantwortung in Form dieser Garantie von SHARK übernommen wird.

#### Umfang

Durch diese Garantie werden die dem Käufer zustehenden gesetzlichen Gewährleistungsrechte (Nachbesserung, Ersatzlieferung, Rücktritt vom Vertrag oder Minderung des Kaufpreises, Schadensersatz) nicht eingeschränkt. Wenn während der Garantiezeit (5 Jahre ab Kaufdatum) ein Problem auftritt, das unter diese Garantie fällt,

verpflichtet sich SHARK, über seine SHARK-Partner die fehlerhaften Teile zu reparieren oder zu ersetzen; und zwar in der maximalen Höhe des Verkaufspreises. Die eventuellen Bearbeitungskosten werden von den SHARK-Partnern übernommen.

SHARK behält sich das Recht vor, Arbeiten im Sinne dieser SHARK-Garantie mit Ersatzteilen durchzuführen, die dem neuesten Stand des jeweiligen Modells entsprechen. Es ist nicht möglich, eine perfekte Anpassung der Farben oder des Dekors zuzusichern, wenn diese an besondere Herstellungsverfahren und/oder limitierte Serien gebunden sind. Außerdem verändern sich die Farben mit der Zeit, was eine Anpassung der entsprechenden Ersatzteile erschweren kann.

Sollte die Reparatur eine Rücksendung notwendig machen, übernimmt der SHARK-Partner die Frachtkosten in der Höhe der nationalen Standardtarife.

Wenn SHARK aus technischen Gründen oder mangelnder Verfügbarkeit von Ersatzteilen nicht in der Lage ist, die Reparatur kurzfristig zuzusichern oder durchzuführen, wird SHARK dem Käufer zu vorteilhaften Bedingungen entweder einen neuen Helm oder (sollte dieser nicht mehr lieferbar sein) ein in Preis und Optik gleichwertiges Modell zur Verfügung stellen. Sollte ein gleichwertiges Modell nicht lieferbar sein, ist der Käufer zum Rücktritt vom Vertrag berechtigt.

SHARK ist nicht verpflichtet, einen Ersatzhelm für den Zeitraum der Bearbeitung eines Garantiefalles unentgeltlich zu stellen.

#### Nicht von der Garantie erfaßte Mängel/Schäden

Unter diese Garantie fallen ausschließlich Materialmängel und Fabrikationsfehler.

Die SHARK-Garantie kann in folgenden Fällen nicht in Anspruch genommen werden :

#### Schäden als Folge von

1. Sturz oder Unfall
2. technischen Änderungen durch den Benutzer oder einen Dritten (Klebstoff, Aufkleber, Farbe, Schraube usw.).
3. Benutzung oder Kontakt mit chemischen Produkten (u.a. Brennspritus auf dem Visier) oder zu starken Hitzequellen.
4. schlechter Behandlung : ungewöhnliche

## GARANTIE • WARRANTY • GARANTIE • GARANZIA • GARANTÍA

Bedingungen (z.B. hohe Feuchtigkeit), fehlende Wartung und Pflege.

5. Alterung (durch normalen Gebrauch) der inneren Stoffe und Dämmung, der äußeren Oberfläche oder des Visiers (Kratzer, Streifen usw.).

6. langem und unnormalen Einwirken von UV-Strahlen, vor allem bezüglich den Farben des Dekors.

Außerdem fallen Mängel, die durch Gebrauch entstanden sind, nicht unter diese Garantie. Dazu zählen: Probleme mit Tragekomfort, Größe, Helmingeräuschen, Aerodynamik usw.

### Ablauf

Beim Kauf des Helmes muss die Garantiekarte komplett ausgefüllt werden. Der Käufer hat SHARK (Anschrift: Shark Test Moto, ZAC de la Valentine, 110 rte de la Valentine, F-13396 Marseille Cédex 11) eine Kopie der ausgefüllten Garantiekarte zu übersenden.

Alle Garantieansprüche müssen grundsätzlich bei dem SHARK-Händler angemeldet werden, der den Helm verkauft hat. Ausnahmen sind möglich, z.B. bei Umzug des Käufers. Um Garantieansprüche geltend machen zu können, muss der Käufer den Grund der Reklamation dem Händler mitteilen und ihm die Garantiekarte gegen Quittung übergeben.

### Dauer

Diese Garantie wird in allen Punkten nach 5 Jahren ab Kaufdatum ungültig. Auch das zwischenzeitliche Ersetzen eines beliebigen Teiles verlängert diese Garantie nicht. Nach dieser Zeit und einem normalen Gebrauch ist es ratsam, den Helm zu ersetzen, um stets von einer maximalen Sicherheit und Ausstattung zu profitieren. Durch fortwährenden Gebrauch und/oder Stöße können äußere Teile dieses Schutzhelms in Funktion und Sicherheit beeinträchtigt werden.

### **garanzia di 5 anni**

Hai recentemente acquistato un casco Shark per salvaguardare la tua sicurezza ed il tuo piacere di guida. Questo casco è stato progettato con estrema cura per soddisfare ogni tua necessità. Per la tua sicurezza e per quella del tuo passeggero, devi rispettare tutte le regole in vigore ed

essere particolarmente prudente durante la guida di un veicolo a due ruote. La garanzia di 5 anni Shark assicura al cliente finale che ogni difetto di fabbricazione o legato ai materiali utilizzati sarà coperto dalla garanzia Shark.

### Limitazioni

Se durante il periodo di garanzia (5 anni dalla data di acquisto) si presentasse un problema coperto dalla stessa, Shark, attraverso l'intermediario della sua rete di vendita, si attiverà per riparare o rimpiazzare ogni componente difettoso, fino al raggiungimento di un limite massimo che equivale al costo del casco al momento dell'acquisto. Ogni costo di laboratorio è normalmente coperto dalla rete Shark, ma deve essere approvato prima che l'intervento venga effettuato. Se la riparazione necessita di componenti particolari, la rete Shark coprirà eventuali costi di spedizione fino ad un limite massimo che equivale al costo di trasporto attraverso il servizio postale nazionale alla tariffa standard.

### Esclusioni

Questa garanzia ricopre esclusivamente problemi legati ai materiali ed alla fabbricazione. Shark non è da ritenersi responsabile riguardo al prodotto nei seguenti casi.

### Ogni danno causato da

- 1) Una caduta o incidente
- 2) Una modifica tecnica effettuata dall'utente o da terzi (colla, adesivo, verniciatura, viti, ecc.)
- 3) Utilizzo o contatto con : prodotti chimici dannosi (incluso alcol denaturato durante la pulizia della visiera), o fonti di calore particolarmente intense
- 4) Uso incorretto: condizioni anormali (es. sottacqua), assenza di manutenzione o cura
- 5) Invecchiamento, dovuto al normale utilizzo, dei tessuti e delle imbottiture interne, l'aspetto delle parti esterne o della visiera (graffi, segni, ecc.)
- 6) Esposizione prolungata ed anormale a luci ultra-violette, in particolare per i colori della decorazione. Inoltre, Shark non può coprire con il suo servizio di garanzia eventuali problemi riguardanti considerazioni soggettive del pilota : problemi riguardanti il comfort, la taglia,

## GARANTIE • WARRANTY • GARANTIE • GARANZIA • GARANTÍA

la rumorosità o eventuali fischi, aerodinamicità, ecc.

Shark non può ritenersi responsabile per il temporaneo inutilizzo del casco durante il processo di riparazione necessario per incontrare le richieste del proprietario.

In ogni caso, il periodo massimo di garanzia è di 5 anni. La sostituzione di un componente durante questo periodo non prolunga questo lasso di tempo prestabilito.

### Procedura

Al momento dell'acquisto il modulo di garanzia comprendente tutte le informazioni deve essere compilato e rispedito a Shark SA dal cliente.

Tutte le richieste di intervento sotto garanzia devono essere fatte al concessionario Shark che ha venduto il casco. Perché la richiesta di intervento sia accettata, il cliente deve descrivere al concessionario il problema riscontrato e consegnare il casco in oggetto insieme al modulo di garanzia compilato al momento dell'acquisto. Questa garanzia non interferisce con i diritti legali del cliente riportati nella direttiva 1999/44CE.

Gli effetti di questa garanzia specifica e a tempo determinato, esauriscono dopo un periodo di 5 anni dalla data d'acquisto. Dopo questo periodo, se si continua ad utilizzare il casco regolarmente, raccomandiamo di sostituirlo al fine di avvalersi dei benefici per una protezione ottimale. Questo perché alcuni agenti esterni - abbigliamento generico, eventuali impatti - possono pregiudicare le caratteristiche di quello che è l'elemento essenziale della tua protezione.

### Limiti

Shark si riserva il diritto di portare a compimento interventi al di fuori del servizio di garanzia usando accessori e ricambi montati di serie sulle versioni più recenti, ma compatibili con il modello in oggetto ed è inoltre incapace di garantire la perfetta armonizzazione della verniciatura e degli elementi decorativi riguardanti produzioni precedenti e/o edizioni limitate. Inoltre, il naturale deterioramento dei colori durante un periodo di tempo può portare ad una non corrispondenza tra i colori del casco e quelli dei nuovi ricambi. Se Shark è impossibilitata ad effettuare la riparazione per ragioni tecniche o perché un componente risulta

non disponibile, Shark si attiva per fare al cliente un'offerta vantaggiosa. Considerando l'età del casco, Shark offre un nuovo esemplare identico all'originale o l'equivalente di gamma in produzione al momento della richiesta d'intervento se l'originale non è più disponibile.



### GARANTÍA 5 AÑOS

Usted ha adquirido recientemente un casco SHARK para su seguridad y comodidad. Este casco ha sido diseñado y fabricado con el mayor esmero a fin de satisfacer todas sus necesidades. Para su seguridad y la de su pasajero, debe respetar todas las reglas habituales de seguridad cuando use su vehículo de dos ruedas. La garantía SHARK 5 AÑOS garantiza al comprador inicial que cualquier posible fallo de fabricación o defecto de material va a ser cubierto por la garantía SHARK.

### Limitaciones

Si durante el periodo de garantía ( 5 años a partir de la fecha de compra ), surgiera un problema que cubriera la garantía, SHARK, a través de los agentes de su red de ventas, se compromete a reparar o reemplazar cualquier componente defectuoso, hasta un límite máximo que es el valor de compra del casco. Cualquier gasto por mano de obra necesaria será pagado por la red SHARK habitualmente, pero estará sujeto a aprobación previa antes de llevar a cabo la reparación. Si la reparación requiere el envío de componentes que conlleven gastos de transporte o envío, SHARK cubrirá estos gastos hasta un límite que será el coste del transporte del servicio postal nacional en su tarifa normal ( no urgente ). Los mismos límites serán de aplicación caso de ser requerido el envío del casco a un servicio técnico SHARK autorizado, tanto de ida como de devolución.

### Exclusiones

Esta garantía sólo cubre problemas relacionados con los materiales empleados o el proceso de fabricación del producto. SHARK no es responsable de daños o defectos en sus productos en los siguientes casos :

### Cualquier daño causado por

1) Una caída o accidente, tanto durante su uso

## GARANTIE • WARRANTY • GARANTIE • GARANZIA • GARANTÍA

conduciendo el vehículo como por golpes o arañazos sufridos por el casco cuando sea transportado, depositado o guardado por el usuario.

2) Una alteración o modificación del casco hecha por el usuario o un tercero (Incorporación, modificación o eliminación de elementos originales del casco, o aplicación o añadido al mismo de pegamento, adhesivos, pinturas o barnices, accesorios no autorizados, tornillos, etc.).

3) Uso de o contacto con : Productos químicos o de limpieza nocivos (incluso alcoholes sobre los tratamientos superficiales de la pantalla), o una fuente de calor intenso.

4) Uso incorrecto : condiciones anormales ( Ej. Bajo el agua, deportes náuticos ), falta de mantenimiento o de cuidados.

5) Envejecimiento debido al uso normal de los tejidos o almohadillas interiores, la apariencia de las partes externas o la pantalla ( arañazos, marcas, etc. ).

6) Exposición anormal y prolongada a luz ultravioleta, en particular en las decoraciones coloreadas. Además, SHARK no puede tener en cuenta consideraciones subjetivas relacionadas con el uso del casco como defectos incluidos en garantía : Problemas con el confort, la talla, ruidos o silbidos, aerodinámica, etc. SHARK no se puede hacer responsable de los perjuicios causados por la no disponibilidad temporal del casco mientras está siendo revisado o reparado para satisfacer las necesidades de su dueño. En todos los casos, el período máximo de garantía es de 5 años. El reemplazo de un componente durante este período no prolonga el mismo.

### Procedimiento

Cuando el casco se adquiere, el documento de garantía que contiene toda la información debe ser cumplimentado y enviado a SHARK S.A. por el comprador, bien directamente o bien a través de la red de agentes SHARK.

Todas las reclamaciones de garantía deben hacerse a través del distribuidor de SHARK donde se adquirió el casco. Caso de haber desaparecido, se harán a través del distribuidor nacional correspondiente. Para que una reclamación de garantía sea considerada, el comprador debe notificar al distribuidor el problema que ha sur-

gido, y entregarle el casco que es objeto de la reclamación, junto con original o fotocopia de la hoja de garantía cumplimentada en el momento de la compra del casco. Esta garantía no afecta ni altera de ninguna manera los derechos legales del comprador según lo estipulado en el reglamento 1999/44CE. Los efectos de esta garantía específica y limitada expirarán después de un período de 5 años a partir de la fecha de compra. Después de este período, si continúa usando el casco regularmente, le recomendamos que para beneficiarse de una protección y un confort óptimos, debería cambiar su casco por uno nuevo. Esto es así porque ciertos factores externos - desgaste general por el uso, ciertos impactos - podrían ser perjudiciales para las características de esta pieza esencial del equipo de protección, y que por tanto tiene una vida limitada.

### Reservas

SHARK se reserva el derecho de llevar a cabo trabajos dentro del período de garantía utilizando piezas de repuesto de las versiones más recientes compatibles con el modelo en cuestión, y no puede garantizar la perfecta armonía de la pintura o elementos decorativos asociados con elementos de producción específica o ediciones limitadas. Además, el deterioro natural de los colores después de un período de tiempo puede causar diferencias en la adecuación de los colores de los recambios. Si SHARK no puede llevar a cabo la reparación procedente por razones técnicas o porque la pieza no está disponible, SHARK se compromete a ofrecerle al cliente una oferta especial, teniendo en cuenta los años y el uso que tiene el casco, y consistiendo ésta bien en un nuevo casco idéntico o bien en un modelo equivalente fabricado en la fecha de la reparación, en caso de que el modelo original ya no esté disponible.

## MENTIONS LÉGALES • LEGAL INFORMATION • RECHTLICHE HINWEISE • CITAZIONI LEGALI

 **Mentions légales :** ce casque a été conçu pour une utilisation moto. Aucune modification technique ne doit lui être apportée. Pour assurer une protection suffisante, ce casque doit être bien ajusté, correctement et solidement attaché. Tout casque qui a été soumis à un choc est à remplacer.

**Attention :** n'appliquez sur ce casque ni autocollant, ni peinture, ni essence, ni aucun autre solvant. Seuls les écrans homologués sous le N° E2-0503011 / N° E11-050107 commercialisés sous la référence SHARK VZ60 / VZ65 doivent être utilisés avec ce casque. Cet écran est en polycarbonate injecté. Pour maintenir la bonne qualité optique et éviter les problèmes d'abrasion, ne pas utiliser de produits à base d'alcool, de solvant, d'essence, de pâte abrasive ou autres produits similaires pour son nettoyage. Il est conseillé de tremper l'écran dans de l'eau tiède savonneuse (savon de Marseille) et d'utiliser seulement ensuite un chiffon doux pour son nettoyage. Les écrans portant la mention "DAYTIME USE ONLY" (Utiliser seulement le jour) ne se prêtent pas à une utilisation de nuit ou dans des conditions de mauvaise visibilité.

 **Legal information :** this helmet was specifically designed for motorcycle use. It is not to be subjected to any technical modification. In order to offer an adequate level of protection, this helmet has to be properly adjusted and securely fitted. Any helmet which has been subjected to a severe impact must be replaced.

**Caution :** Do not apply any paint, stickers, petrol or any other solvent to this helmet. Only the visors, which have been approved n° E2-0503011 / n° E11-050107 and marketed under SHARK's reference VZ60 / VZ65 can be used with this helmet.

This visor is made of injected polycarbonate. To keep the good optical quality of the visor and the coatings do not use any solvent, petrol, abrasive

paste or similar products for cleaning. We advise to use a soft rag with cool water and mild soap. Visors printed "DAYTIME USE ONLY" must not be used at night or in poor visibility conditions.

 **Rechtliche Hinweise :** Dieser Helm wurde speziell für den Gebrauch durch Motorradfahrer entwickelt. Dieser Helm unterliegt keiner technischen Änderung. Um ein Mindestmaß an Sicherheit zu gewährleisten, muss dieser Helm entsprechend eingestellt und dann getragen werden. Jeder Helm muss nach jeder stärkeren Kraftaufnahme (Unfall) unbedingt ersetzt werden.

**ACHTUNG :** Verwenden Sie keinerlei Fremdlacke, Aufkleber, Benzine oder irgendgeartete Lösungs-/Reinigungsmittel auf diesem Helm. Es dürfen ausschließlich solche Visiere für diesen Helm verwendet werden, die das Stanzzeichen E2-0503011 / E11-050107 und die SHARK Teile Nr. VZ60 / VZ65 aufweisen. Das Visier muss sorgfältig behandelt werden. Jeder Stoss und jeder Abrieb sind zu vermeiden. Zum Abbau und Wiedereinbau richten Sie sich bitte genau nach der anliegenden Gebrauchsanweisung. Dieses Visier ist aus Polycarbonat. Um die gute optische Qualität des Visiers und der Beschichtungen zu erhalten, benutzen Sie weder Lösungsmittel, Benzin, Polierpaste noch ähnliche Produkte zum Reinigen. Wir empfehlen ein weiches Tuch mit kaltem Wasser und mildem Reinigungsmittel. Visiere mit der Aufschrift "DAYTIME USE ONLY" dürfen nachts oder bei schlechter Sicht nicht benutzt werden.

 **Annotazioni legali :** Questo casco è stato specificatamente progettato per uso motociclistico. Non deve essere in alcun modo modificato. Al fine di offrire un adeguato livello

## MENTIONS LÉGALES • LEGAL INFORMATION • RECHTLICHE HINWEISE • ANNOTAZIONI LEGALI

di protezione questo casco deve essere regolato in modo sicuro e correttamente calzato. Tutti i caschi che hanno subito un forte impatto devono essere sostituiti.

**Attenzione :** non utilizzare vernice, adesivi, benzina o altri solventi su questo casco. La visiera deve essere maneggiata con cura. Solo le visiere, che sono state omologate n° E2-0503011 / n° E11-050107 e commercializzate con il marchio SHARK VZ60 / VZ65 possono essere utilizzate su questo casco. La visiera è fabbricata in policarbonato iniettato. Per non compromettere la qualità e le condizioni di visibilità garantite dalla visiera e dai suoi strati, si prega di non usare nessun solvente, benzina o pasta abrasiva durante il processo di pulizia. Consigliamo l'uso di un panno bagnato con acqua fredda e sapone neutro. Le visiere che portano la dicitura "DAYTIME USE ONLY" non devono assolutamente essere utilizzate durante le ore notturne o in condizioni di scarsa visibilità.

mienda sumergir la pantalla en agua tibia con jabón (Jabón de Marsella) y a continuación usar un paño suave para su secado y limpieza. Las pantallas con la inscripción "DAYTIME USE ONLY" no son adecuadas para uso nocturno o en condiciones de baja visibilidad, por su gran absorción de la luz.

 **Menciones legales :** este casco está específicamente diseñado para su uso en motocicletas. No debe sufrir ningún tipo de manipulación o modificación. Para ofrecer la máxima protección, el casco debe estar correctamente colocado, ajustado y cerrado. Todo casco que haya sufrido un golpe de importancia debe ser sustituido.

**Atención :** No aplicar pinturas, adhesivos, gasolinas ni disolventes sobre el casco. Sólo pueden montarse en este casco las pantallas homologadas E2-0503011 / n° E11-050107 y comercializadas bajo la marca SHARK VZ60 / VZ65. Esta pantalla está fabricada en policarbonato inyectado. Para conservar su excelente calidad óptica y evitar los problemas por abrasión, no utilizar en su limpieza productos a base de alcohol, disolventes o gasolina, ni pulimentos abrasivos o similares. Se reco-

 « Ce manuel d'utilisation n'est pas un document contractuel. SHARK se réserve le droit d'améliorer la qualité de la production. Les images contenues dans ce document sont la propriété exclusive de SHARK. Toute reproduction est interdite. »

 «This instruction manual is not a contractual document. SHARK reserves the right to improve the quality of production. The images contained in this document are SHARK's exclusive property. Any reproduction is forbidden.»

 «Dieses Handbuch ist kein vertragliches Dokument. SHARK behält sich das Recht vor, die Qualität der Herstellung zu verbessern. Die in diesem Dokument enthaltenen Bilder sind der alleinige Besitz von SHARK. Jede Vervielfältigung ist untersagt.»

 «Il presente manuale d'istruzioni non è un documento contrattuale. SHARK si riserva il diritto di ottimizzare la qualità della produzione. Le immagini riportate nel presente documento sono di proprietà esclusiva di SHARK. Riproduzione vietata».

 «Este manual de uso no es un documento contractual. SHARK se reserva el derecho de mejorar la calidad de la producción. Las imágenes contenidas en este documento son propiedad exclusiva de SHARK. Prohibida toda reproducción».



**SHARK**  
HELMETS

SHARK - ZAC de la Valentine  
110, route de la Valentine  
13396 MARSEILLE  
Cedex 11 FRANCE

Tél. : +33 (0)4 91 18 23 23

Fax : +33 (0)4 91 35 29 23

e-mail : [contact@shark-helmets.com](mailto:contact@shark-helmets.com)

site : [www.shark-helmets.com](http://www.shark-helmets.com)